



# HOOVER

## Telios *Plus*

INSTRUCTION MANUAL  
ENGLISH GB  
РУССКИЙ RU



PRINTED IN P.R.C.  
48007071

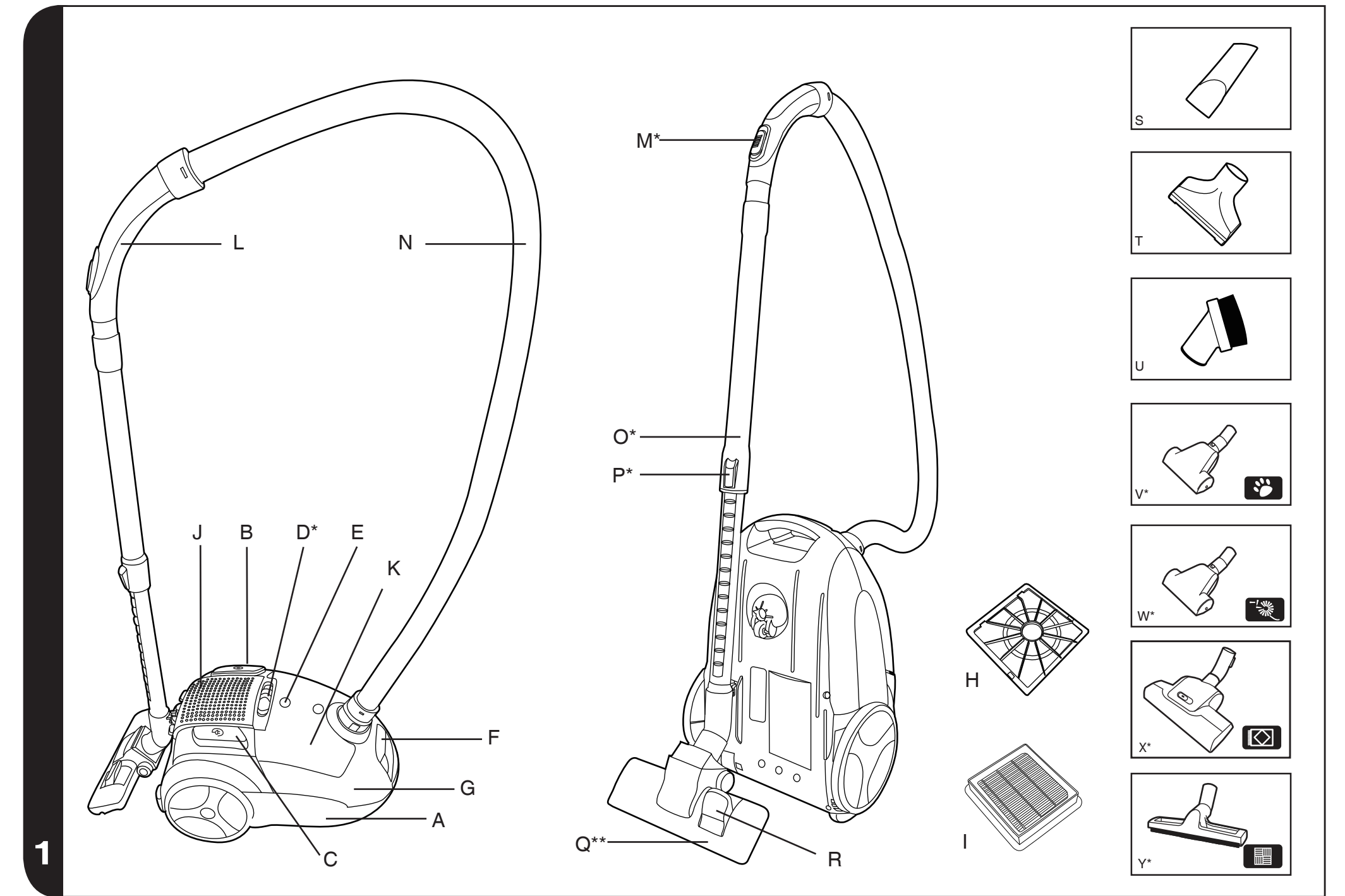

\* Certain models only

\*\* Nozzle design may vary according to model

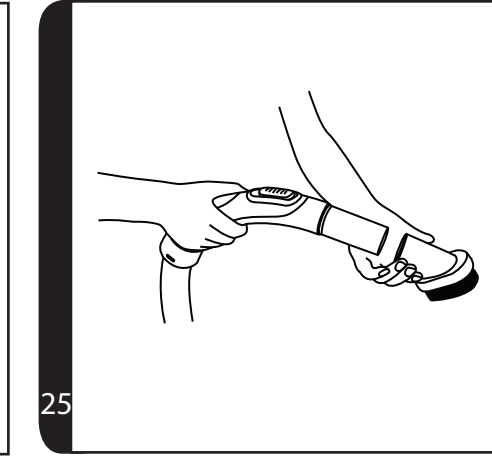
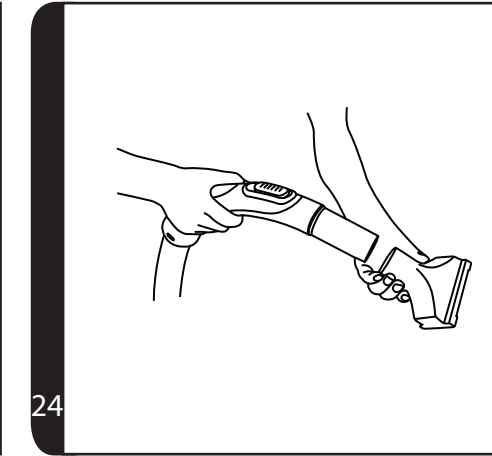
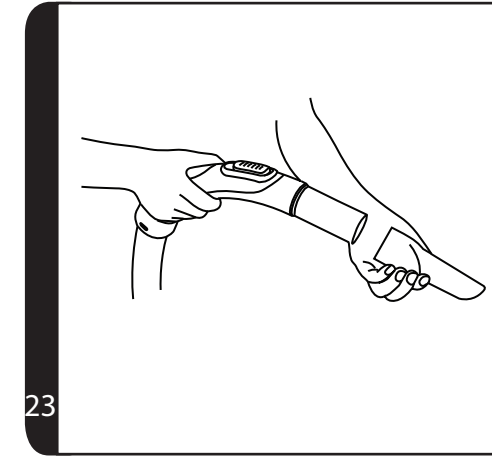
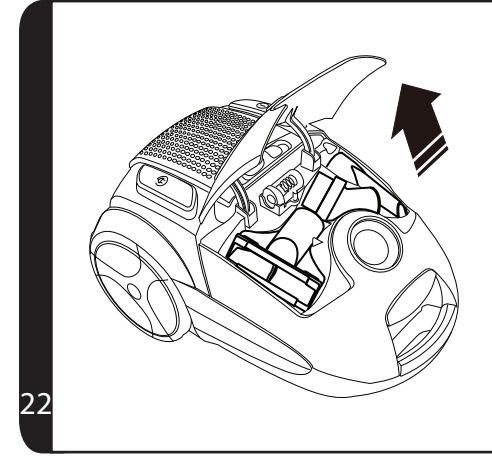
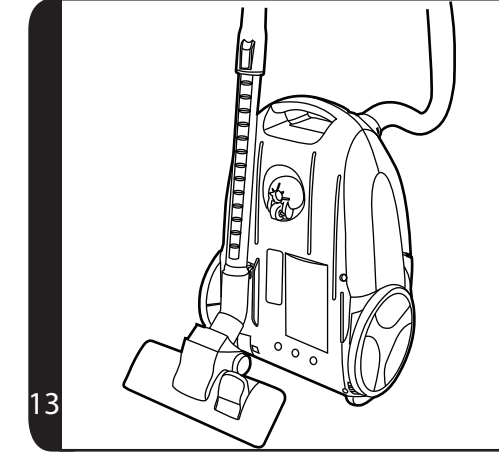
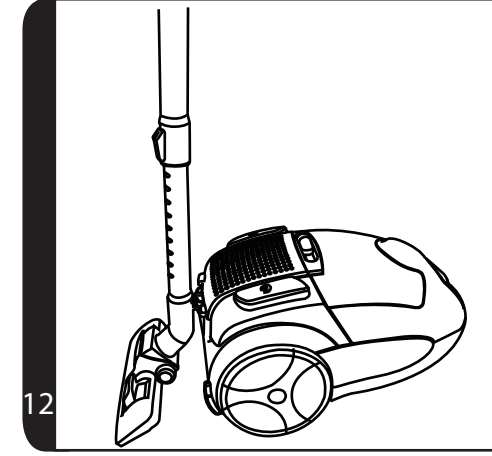
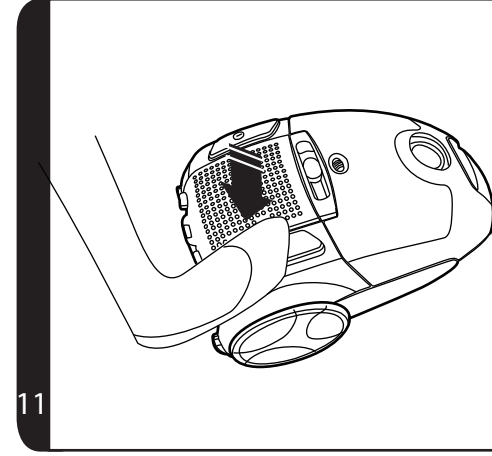
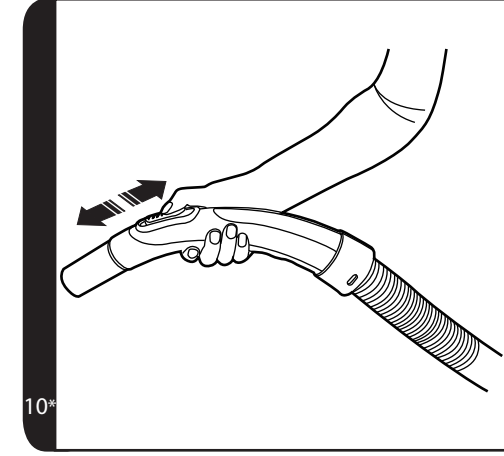
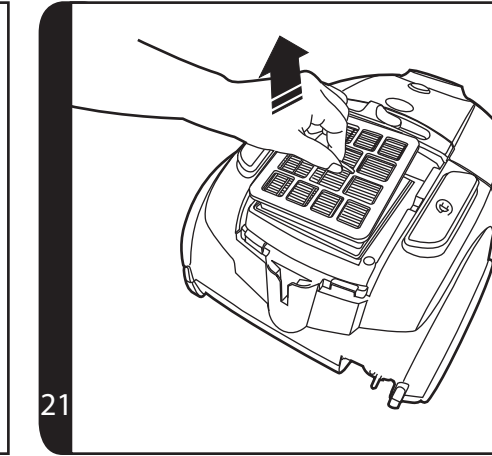
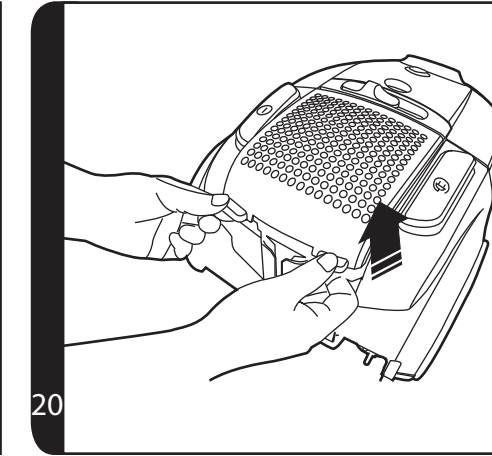
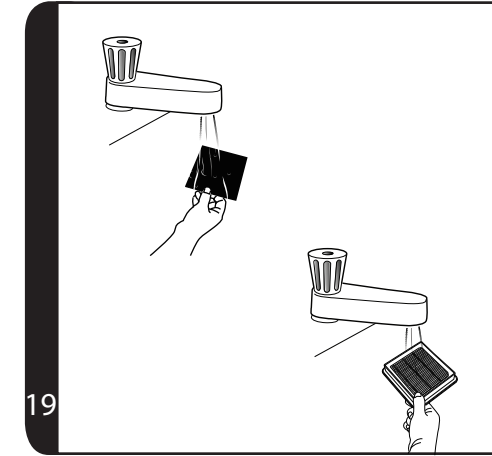
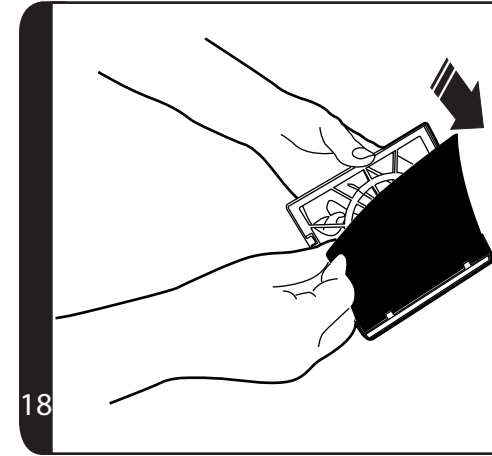
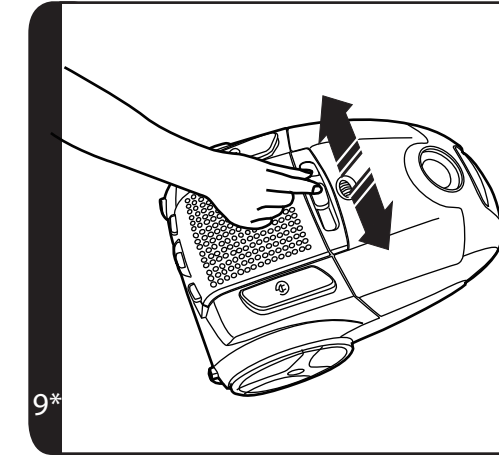
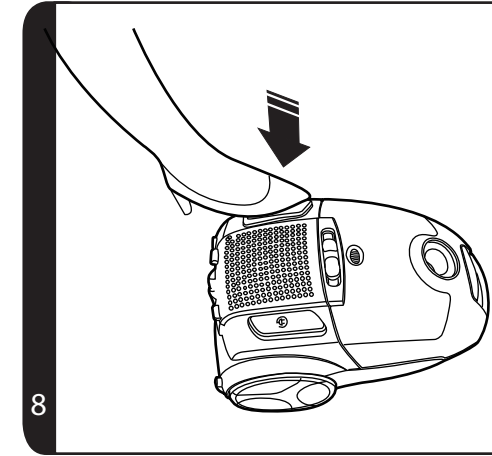
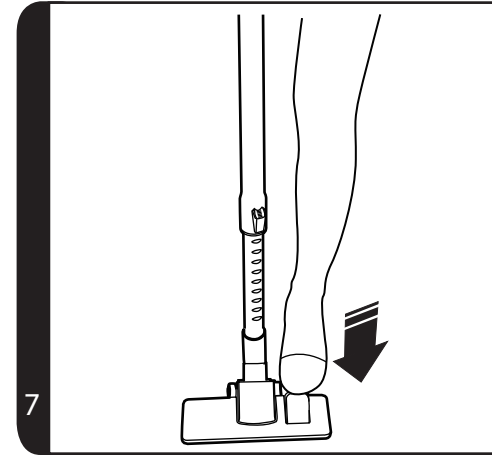
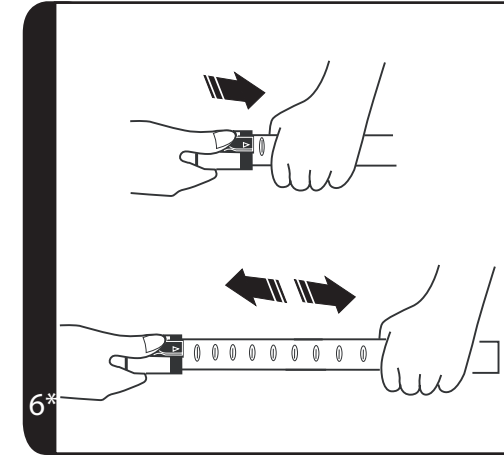
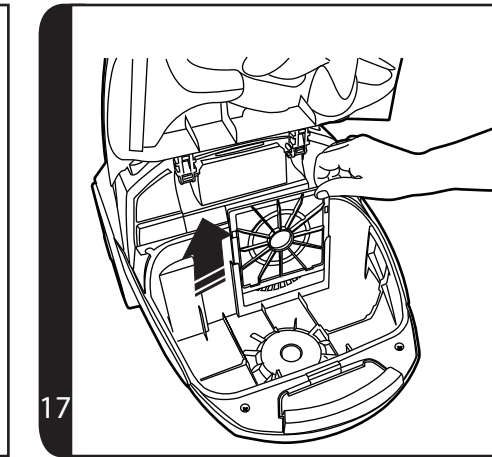
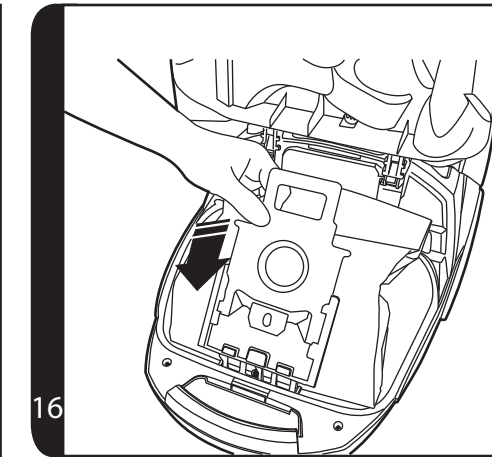
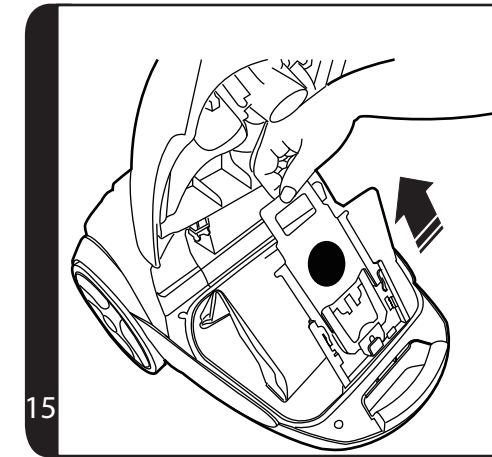
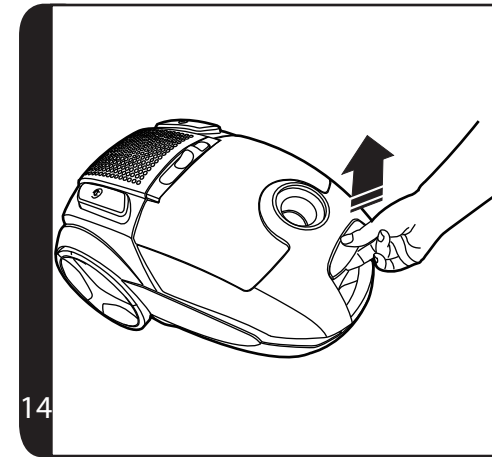
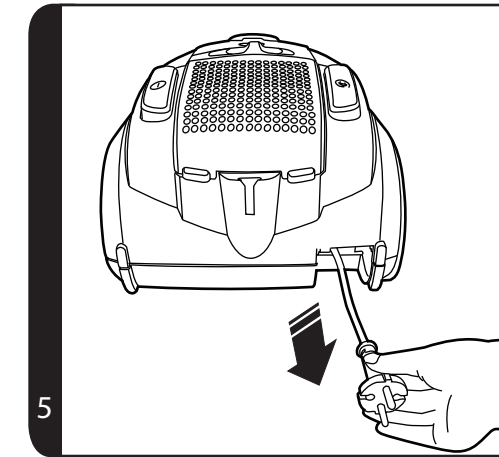
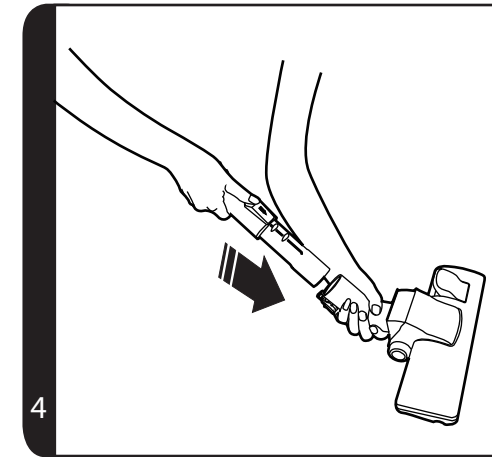
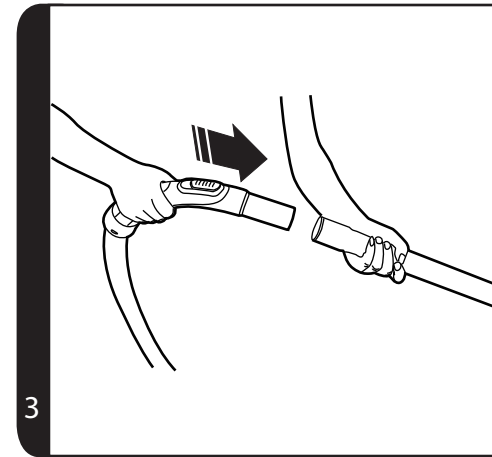
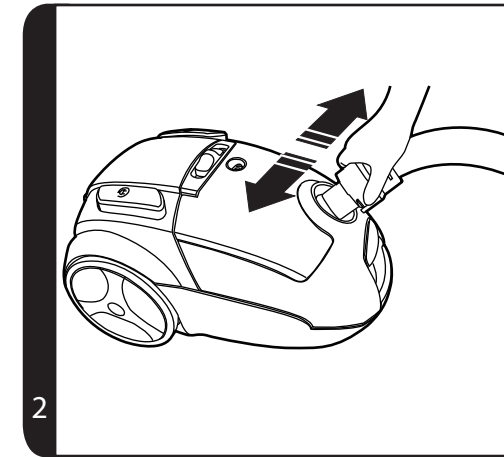

\* Certain models only





## IMPORTANT SAFETY REMINDERS

This cleaner should only be used for domestic cleaning, as described in this user guide. Please ensure that this guide is fully understood before operating the appliance. Use only attachments recommended or supplied by Hoover.

**WARNING:** Electricity can be extremely dangerous. This appliance is double insulated and must not be earthed. This plug is fitted with a 13 amp fuse (UK only).

**IMPORTANT:** The wires in the mains power lead are coloured in accordance with the following code: **Blue – Neutral Brown – Live**

**STATIC ELECTRICITY:** Some carpets can cause a small build up of static electricity. Any static discharge is not hazardous to health.

**AFTER USE:** Switch the cleaner off and remove the plug from the electricity supply. Always switch off and remove the plug before cleaning the appliance or attempting any maintenance task.

**SAFETY WITH CHILDREN, ELDERLY OR THE INFIRM:** Do not let children play with the appliance or its controls. Please supervise the use of the appliance by older children, the elderly or the infirm.

**HOOVER SERVICE:** To ensure the continued safe and efficient operation of this appliance we recommend that any servicing or repairs are only carried out by an authorised Hoover service engineer.

## IT IS IMPORTANT THAT YOU DO NOT:

- Position the cleaner above you when cleaning the stairs.
- Use your cleaner out of doors or on any wet surface or for wet pick up.
- Pick up hard or sharp objects, matches, hot ashes, cigarette ends or other similar items.
- Spray with or pick up flammable liquids, cleaning fluids, aerosols or their vapours as this may cause risk of fire / explosion.
- Run over the power cord when using your cleaner or remove the plug by pulling on the power cord.
- Stand on or wrap the power cord around arms or legs when using the cleaner.
- Use the appliance to clean people or animals.
- Continue to use your cleaner if it appears to be faulty. If the power cord is damaged stop using the cleaner IMMEDIATELY. To avoid a safety hazard, an authorised Hoover service engineer must replace the power cord.

**\*Certain Models Only**

**\*\*Nozzles may vary according to model**

## GETTING TO KNOW YOUR CLEANER

- A. Cleaner main body
- B. On/Off Button
- C. Cord Rewind Button
- D. Variable Power Control\*
- E. Bag Check Indicator
- F. Bag Door Release Latch
- G. Bag Door
- H. Pre-motor Filter
- I. Exhaust Filter
- J. Exhaust Filter Cover
- K. Accessories door
- L. Hose Handle
- M. Suction Regulator\*
- N. Hose
- O. Telescopic Tube\*
- P. Telescopic Tube Adjuster\*
- Q. Carpet and Floor nozzle\*\*
- R. Floor type selector
- S. Crevice Tool
- T. Furniture Nozzle
- U. Dusting Brush
- V. Pet Hair Remover Mini Turbo Nozzle\*
- W. Allergy Remover Mini Turbo Nozzle\*
- X. Grand Turbo Nozzle\*
- Y. Hard Floor Caresse Nozzle\*

## ASSEMBLING YOUR CLEANER

Remove all components from the packaging.

1. Connect the hose to the cleaner main body, ensuring it clips and locks into position. To release the hose: simply press the two latches on the hose end and pull. **[2]**
2. Connect the handle to the upper tube end. **[3]**
3. Connect the tube lower end to the carpet and floor nozzle\*\*. **[4]**



## USING YOUR CLEANER

1. Extract Power Cord and plug it into the power supply. Do not pull the cord beyond the red marker. [5]
2. Adjust the Telescopic Tube\* to the desired height by moving the Telescopic Tube Adjusters\* up and raise or lower the handle to the most comfortable cleaning position. [6]
3. Carpet and Floor Nozzle\*\*: Press the floor type selector pedal on the nozzle [7] to select the ideal cleaning mode for the floor type.
  - Hard Floor – Brushes are lowered to protect the floor.
  - Carpet – Brushes are raised for the deepest clean.
4. Switch the cleaner on by pressing the On/Off button on the cleaner main body. [8]
5. Slide the Variable Power Control\* to increase or decrease the suction. [9]
6. Adjust the suction regulator\* to the desired level. [10]
7. Switch off at the end of use by pressing the On/Off button. Unplug and press the Cord Rewind Button to wind the power cord back into the cleaner. [11]
8. Parking and Storage - The tube can be parked for temporary storage [12] while in use, or in the storage position when not in use. [13]

## CLEANER MAINTENANCE

### Replacing the Dust Bag

If the Bag Check Indicator is red please check and if necessary, replace the dust bag.

1. Lift the bag door release latch [14] to open the bag door, close the bag to avoid dust escaping by pulling the tongue and remove the bag. [15]. The full dust bag should be disposed of correctly and carefully.
2. Fold a new bag as shown on the bag and fit by inserting the collar into the bag holder [16].
3. Close the bag door.

**Remember:** The bag check indicator may be red if an obstruction has occurred. In this case, refer to 'Removing a Blockage From the System'.

\*Certain Models Only

\*\*Nozzles may vary according to model

### Cleaning the Filter

To maintain optimum performance of your cleaner, please wash the pre-motor filter and exhaust filter after each 5 bag changes.

#### Cleaning the pre-motor filter:

1. Lift the Bag Door Release latch [14] to open the bag door and remove the bag. [15]
2. To remove the pre-motor filter slide the pre-motor filter frame from the cleaner. [17]
3. Remove the filter from the holder. [18]
4. Wash it in hand warm water, [19] and allow it to dry thoroughly before replacing it in the cleaner.

#### Cleaning the exhaust filter:

1. To remove the exhaust filter, unclip the exhaust filter cover [20] and remove the exhaust filter pack. [21]
2. Wash the filter in hand warm water [19] and allow it to dry thoroughly before replacing in the cleaner.

**Remember:** Do not use hot water or detergents. In the unlikely event of the filters becoming damaged, fit a genuine Hoover replacement. Do not try and use the product without a dust bag or filter fitted.

### Cleaning the permanent cloth dust bag\* :

To maintain optimum performance we recommend that you wash the permanent cloth dust bag under hand warm water after every 5 full bags. Remove excess water and leave to dry fully before replacing.

### Removing a Blockage From The System

If the Bag Check Indicator is red:

1. Check if the bag is full. If so refer to 'Replacing The Dust Bag'.
2. If is not full, then;
  - A. Do the filters need cleaning? If so refer to 'Cleaning the Filter'.
  - B. Check if there is any other blockage in the system - Use a rod or a pole to remove any blockage from Telescopic Tube or flexible hose.

**Warning\* :** The bag check indicator will remain red if the cleaner is used when the bag is full, if there is a blockage or if the filters are dirty. If used for a period over ten minutes with the bag check indicator red, an electronic cut out will switch the cleaner off to prevent any risk of overheating. If this should happen, switch the cleaner off, unplug and correct the fault (see 'Removing a blockage'). The cut out will automatically reset upon switching the cleaner back on.

## ACCESSORIES AND NOZZLES

The Crevice tool, Furniture nozzle and Dusting brush are stored on board under the accessories door. [22]

All accessories can be fitted to the end of the handle or the end of the Telescopic\* Tube.

**Crevice Tool** – For corners and hard to reach areas. [23]

**Furniture Nozzle** – For soft furniture and fabrics. [24]

**Dusting Brush** – For bookshelves, frames, keyboards, etc. [25]

**Pet Hair Remover Turbo Nozzle\*** - Use the mini turbo nozzle on stairs or for deep cleaning on textile surfaces and other hard to clean areas. Particularly suitable for pet hair removal. [1V]

**Allergen Remover Mini Turbo Nozzle\*** – Use the mini turbo nozzle on stairs or for deep cleaning on textile surfaces and other hard to clean areas. Particularly suitable for allergen removal. [1W]

**Grand Turbo Nozzle\*** - Use the Grand Turbo Nozzle for deep cleaning on carpets. [1X]

**Hard Floor Caresse Nozzle\*** - For parquet floors and other delicate floors. [1Y]

**IMPORTANT:** Do not use the Grand Turbo Nozzle on rugs with long fringes, animal hides and carpet pile deeper than 15mm. Do not keep the nozzle stationary while the brush is rotating.

## USER CHECKLIST

Should you have a problem with the product, complete this simple user checklist before calling your local Hoover service.

- Is there a working electricity supply to the cleaner? Please check with another electrical appliance.
- Is the dust bag over-filled? Please refer to 'Cleaner Maintenance'.
- Is the filter blocked? Please refer to 'Cleaner Maintenance'.
- Is the hose or nozzle blocked? Please refer to 'Removing a blockage from the system'.
- Has the cleaner overheated? If so, it will take approximately 45 minutes for the cut out to automatically reset.

**\*Certain Models Only**

**\*\*Nozzles may vary according to model**

## IMPORTANT INFORMATION

### Hoover spares and Consumables

Always replace parts with genuine Hoover spares. These are available from your local Hoover dealer or direct from Hoover. When ordering parts always quote your model number.

#### Consumables:

- |                        |                 |
|------------------------|-----------------|
| • Paper Bag:           | H30S - 09178278 |
| • Hepa Bag:            | H60 - 35600392  |
| • Pre-Motor Filter:    | S114 - 35601288 |
| • Hepa Exhaust Filter: | T108 - 35601289 |

#### Spares:

- |                            |                  |
|----------------------------|------------------|
| • Carpet and Floor Nozzle: | G85 - 35600545   |
| • Caresse Nozzle:          | G89PC - 35600659 |
| • Mini Turbo Nozzle:       | J51 - 35601163   |
| • Flexible Hose:           | D136 - 35601290  |

### Quality

Hoover's factories have been independently assessed for quality. Our products are made using a quality system which meets the requirements of ISO 9001.

### The Environment:

This appliance is marked according to the European Directive 2002/96/EC on Waste Electrical and Electronic Equipment (WEEE). By ensuring this product is disposed of correctly you will help prevent potential negative consequences for the environment and human health, which could otherwise be caused by inappropriate waste handling of this product.

The symbol on the product indicates that this product may not be treated as household waste. Instead it shall be handed over to the appliance collection point for recycling of electrical and electronic equipment. Disposal must be carried out in accordance with the local environmental regulations for waste disposal. For more detailed information about treatment, recovery and recycling of this product, please contact your local city office, your household waste disposal service or the shop where you purchased the product.



### Your Guarantee

The guarantee conditions for this appliance are as defined by our representative in the country in which it is sold. Details regarding these conditions can be obtained from the dealer from whom the appliance was purchased. The bill of sale or receipt must be produced when making any claim under the terms of this guarantee.

Subject to change without notice.

GB



## ВАЖНЫЕ ЗАМЕЧАНИЯ ПО ТЕХНИКЕ БЕЗОПАСНОСТИ:

Пылесос предназначен только для домашнего использования, в соответствии с описанием, приведенным в данном Руководстве Пользователя. Прежде чем приступить к эксплуатации данного бытового электроприбора, убедитесь в том, что вам понятно все, о чем говорится в данном руководстве. Используйте только принадлежности, рекомендованные или поставляемые компанией Hoover.

**ВНИМАНИЕ!** Электрический ток может быть крайне опасным. Данный бытовой электроприбор снабжен двойной изоляцией и не нуждается в заземлении. Данная вилка снабжена предохранителем на 13 ампер. (Только для Великобритании).

**ВАЖНО!** Для обозначения проводов в сетевом кабеле использована следующая цветовая кодировка: **Синий – Нейтральный Коричневый – рабочий**

**СТАТИЧЕСКОЕ ЭЛЕКТРИЧЕСТВО:** В процессе чистки ковров некоторых видов может накапливаться статическое электричество. Разряд статического электричества не представляет опасности для здоровья.

**ПО ОКОНЧАНИИ РАБОТЫ:** По окончании работы следует выключить пылесос и отсоединить вилку от источника питания.

Никогда не забывайте выключать электроприбор и отсоединять вилку от источника питания до начала очистки или технического обслуживания.

**МЕРЫ БЕЗОПАСНОСТИ В ОТНОШЕНИИ ДЕТЕЙ, ПРЕСТАРЕЛЫХ И НЕМОЩНЫХ ЛЮДЕЙ:** Не позволяйте детям играть с электроприбором или его органами управления. Следите за применением электроприбора детьми старшего возраста, престарелыми и немощными людьми.

**СЕРВИСНОЕ ОБСЛУЖИВАНИЕ КОМПАНИИ HOOVER:** Для обеспечения продолжительной, безопасной и эффективной работы данного бытового электроприбора, компания рекомендует любое техобслуживание или ремонт производить только специалистом авторизованного сервисного центра Hoover.

## ЗАПРЕЩАЕТСЯ:

- При чистке лестниц размещать пылесос выше уровня вашей головы .
- Не используйте ваш пылесос вне помещения, на мокрой поверхности или для сбора мокрого материала.
- Не допускайте попадания в пылесос твердых или острых предметов, спичек, горячего пепла, окурков и т.д.
- Распылять, или собирать горючие жидкости, чистящие жидкости, аэрозоли, или их пары, так как это может привести к пожару или взрыву.
- Во время работы с пылесосом перемещать его поверх шнура питания и тянуть за шнур для отсоединения вилки от розетки.
- Во время работы с пылесосом вставлять на шнур питания и наматывать его на руки или на ноги.
- Применение пылесоса для чистки людей или животных.
- Продолжать эксплуатацию пылесоса при появлении признаков неисправности. **НЕМЕДЛЕННО** выключите пылесос при повреждении шнура питания. Во избежание несчастных случаев замену провода должен осуществлять только специалист авторизованного сервисного центра Hoover.

\*Только для определенных моделей

\*\*Насадки могут быть разными в зависимости от модели

## ПОЗНАКОМЬТЕСЬ С КОНСТРУКЦИЕЙ ВАШЕГО ПЫЛЕСОСА

- A. Основной корпус пылесоса
- B. Кнопка Вкл/Выкл
- C. Кнопка смотки шнура
- D. Регулируемая мощность\*
- E. Индикатор наполнения мешка для сбора пыли
- F. Защелка дверцы отсека пылесборного мешка
- G. Дверца отсека мешка для сбора пыли
- H. Промываемый фильтр
- I. Выпускной фильтр
- J. Крышка выпускного фильтра
- K. Крышка аксессуаров
- L. Рукоятка шланга
- M. Регулятор всасывания\*
- N. Шланг
- O. Телескопическая труба\*
- P. Регулятор телескопической трубы\*
- Q. Насадка для чистки ковров и пола\*\*
- R. Переключатель типа пола
- S. Щелевая насадка,
- T. Мебельная насадка
- U. Щетка для удаления пыли
- V. Мини-турбонасадка для удаления шерсти животных\*
- W. Мини-турбонасадка для удаления аллергенов\*
- X. Турбонасадка Grand\*
- Y. Насадка для уборки твердой поверхности\*

## СБОРКА ПЫЛЕСОСА

Извлеките все составные части из упаковки.

1. Присоедините шланг к основному корпусу пылесоса, следя за тем, чтобы он плотно вошел в гнездо и защелкнулся в нужном положении. Для того, чтобы отсоединить шланг, достаточно нажать две защелки на конце шланга и потянуть его на себя. **[2]**
2. Присоедините рукоятку к верхнему концу трубы. **[3]**
3. Присоедините нижний конец трубы к насадке для чистки ковров и пола\*\*. **[4]**



## ЭКСПЛУАТАЦИЯ ПЫЛЕСОСА

1. Извлеките шнур питания и подключите вилку шнура к розетке электропитания. Не тяните шнур за его участок, находящийся за красной меткой. **[5]**
2. Установите телескопическую трубу\* на нужной высоте, передвигая регулятор телескопической трубы\* вверх, и поднимите или опустите рукоятку в удобное положение. **[6]**
3. Насадка для чистки ковров и пола\*\*: Нажмите на педаль, предусмотренную на насадке **[7]**, чтобы выбрать оптимальный режим чистки в зависимости от типа напольного покрытия.  
Твердое напольное покрытие – Для защиты напольного покрытия щетки опущены  
Ковровое покрытие – Для более глубокой очистки щетки подняты.
4. Включите пылесос, нажав кнопку Вкл/Выкл на корпусе пылесоса. **[8]**
5. Управляйте Регулятором мощности\* для усиления и ослабления всасывания. **[9]**
6. Отрегулируйте при помощи регулятора\* мощность всасывания. **[10]**
7. По окончании работы выключите пылесос, нажав кнопку Вкл/Выкл. После отключения от сети питания шнур можно убрать внутрь пылесоса нажатием кнопки сматывания шнура. **[11]**
8. Временное и длительное хранение пылесоса - Трубу можно оставить в положении "Парковка", когда пылесос используется **[12]**, или в положении "Хранение", когда он не используется. **[13]**

## ТЕХНИЧЕСКОЕ ОБСЛУЖИВАНИЕ ПЫЛЕСОСА

### Замена мешка для сбора пыли

Если индикатор переполнения пылесборника светится, проверьте состояние мешка, и в случае необходимости замените его.

1. Поднимите защелку дверцы мешка для сбора пыли **[14]** для открытия дверцы мешка закройте мешок во избежание выхода пыли, затянув язычок, и выберите мешок. **[15]**. Утилизация полного мешка для пыли должна производиться аккуратно и правильно.
2. Заправьте новый мешок, как это указано на нем, и закрепите его путем помещения петли в держатель мешка **[16]**.
3. Закройте дверцу отсека пылесборного мешка.

**Помните!** Индикатор заполнения мешка может гореть красным также, если забился шланг или трубка. См. раздел «Устранение засоров в системе».

\*Только для определенных моделей

\*\*Насадки могут быть разными в зависимости от модели

### Очистка фильтра

Для поддержания оптимальных рабочих параметров пылесоса, стирайте постоянный мешок после каждых пяти наполнений.

#### Очистка фильтра электродвигателя:

1. Поднимите защелку дверцы мешка для сбора пыли **[14]** для открытия дверцы мешка и выберите мешок. **[15]**
2. Для удаления фильтра электродвигателя выньте рамку фильтра из пылесоса. **[17]**
3. Выньте фильтр из держателя. **[18]**
4. Вымойте его вручную в теплой воде **[19]** и дайте ему тщательно просохнуть до повторного использования его в пылесосе.

#### Очистка выпускного фильтра:

1. Для извлечения выпускного фильтра отстегните выхлопную крышку **[20]** и извлеките выпускной фильтр. **[21]**
2. Вымойте фильтр в теплой воде **[19]** и дайте полностью просохнуть перед установкой в пылесос.

**Помните!** Запрещается промывка горячей водой или моющими средствами. Повреждение фильтров маловероятно. Если же это произошло, замените поврежденный фильтр новым фильтром производства фирмы Hoover. Запрещается использование пылесоса без мешка для сбора пыли или установленного фильтра.

### Чистка постоянного тряпичного пылесборного мешка\*:

Для поддержания оптимальных рабочих параметров пылесоса, стирайте постоянный мешок в теплой воде после каждых пяти наполнений мешка. Удалите лишнюю воду из мешка и дайте ему полностью просохнуть перед установкой в пылесос.

### Удаление засора из системы

Если индикатор заполнения мешка горит красным:

1. Проверьте, не заполнен ли мешок для сбора пыли. Если заполнен, см. раздел "Замена пылесборного мешка".
2. Если он не заполнен, тогда:
  - A. Требуется ли прочистить фильтр? Если это требуется, см. раздел "Очистка фильтра".
  - B. Проверьте, нет ли других засорений в системе - При помощи стержня или палки прочистите телескопическую трубу или гибкий шланг.

**Предупреждение\*:** Индикатор заполнения мешка останется светящимся, если мешок пылесоса полон, либо имеется засорение, либо загрязнены фильтры. Если пылесос используется со светящимся индикатором заполнения мешка в течение более десяти минут, реле электронной защиты отключит его во избежание любого риска перегрева. В этом случае выключите пылесос, отсоедините его от сети питания и замените мешок (См. раздел «Устранение засоров в системе»). Реле защиты автоматически вернется в исходное положение, если вновь включить пылесос.





## ПРИНАДЛЕЖНОСТИ И НАСАДКИ

Реле защиты автоматически вернется в исходное положение, если вновь включить пылесос. [22]

Все принадлежности могут быть установлены на конце рукоятки или телескопической\* трубы.

**Щелевая насадка**, – Предназначена для очистки углов и труднодоступных мест. [23]

**Мебельная насадка** – Предназначена для очистки мягкой мебели и тканей. [24]

**Щетка для удаления пыли** – Для книжных полок, рамок картин, клавиатур и т.п. [25]

**Турбонасадка для удаления шерсти животных\*** - Мини турбо щетка предназначена для чистки лестниц или глубокой очистки тканевых поверхностей и других труднодоступных для чистки мест. Особенно подходит для удаления шерсти животных. [1V]

**Мини-турбонасадка для удаления аллергенов\*** – Мини турбо щетка предназначена для чистки лестниц или глубокой очистки тканевых поверхностей и других труднодоступных для чистки мест. Особенно подходит для удаления аллергенов. [1W]

**Турбонасадка Grand\*** - Турбонасадка Grand предназначена для глубокой чистки ковров. [1X]

**Насадка для уборки твердой поверхности\*** - Для паркетных полов и других полов, требующих осторожного обращения. [1Y]

**ВНИМАНИЕ!** Не следует использовать мини-турбонасадки на коврах с длинной бахромой, в укрытиях животных и на коврах с ворсом длиннее 15 мм. Не держите насадку неподвижно, в то время как вращается щетка.

## АНКЕТА ПОЛЬЗОВАТЕЛЯ

Если у Вас возникли сложности с использованием данного изделия, просим заполнить эту несложную анкету для пользователя перед обращением в местную сервисную службу компании Hoover.

- Подается ли на пылесос рабочее напряжение? Проверьте с помощью другого электрического прибора.
- Не переполнен ли мешок для пыли? См. раздел «Техническое обслуживание пылесоса».
- Не засорился ли фильтр? См. раздел «Техническое обслуживание пылесоса».
- Не засорились ли шланг или насадка? См. раздел «Устранение засоров в системе».
- Не перегрелся ли пылесос? Если это так, примерно через 45 минут реле защиты автоматически вернется в исходное положение.

\*Только для определенных моделей

\*\*Насадки могут быть разными в зависимости от модели

## ВАЖНАЯ ИНФОРМАЦИЯ

### Запасные части и расходные материалы компании Hoover

При замене частей используйте только штатные запасные части и расходные материалы производства компании Hoover. Их можно приобрести у вашего местного дилера компании Hoover или непосредственно в компании Hoover. При оформлении заказа на запасные части обязательно указывайте номер модели пылесоса.

#### Расходные материалы:

- |                            |                 |
|----------------------------|-----------------|
| • Бумажный мешок:          | H30S - 09178278 |
| • Нера мешок:              | H60 - 35600392  |
| • Фильтр электродвигателя: | S114 - 35601288 |
| • Выходной Нера фильтр:    | T108 - 35601289 |

#### Запасные части:

- |                                     |                  |
|-------------------------------------|------------------|
| • Насадка для чистки ковров и пола: | G85 - 35600545   |
| • Насадка Caresse:                  | G89PC - 35600659 |
| • Мини-турбонасадка:                | J51 - 35601163   |
| • Гибкий шланг:                     | D136 - 35601290  |

#### Качество

Заводы компании Hoover прошли независимую оценку качества. Наша продукция изготавливается с применением системы качества, удовлетворяющей требованиям стандарта ISO 9001.

#### Окружающая среда:

Данное устройство имеет клеймо согласно требованиям Европейской директивы 2002/96/EC по Утилизации электрического и электронного оборудования (WEEE). Соблюдая правила утилизации данного электроприбора, вы помогаете предотвратить возможные отрицательные последствия для окружающей среды и здоровья человека, которые могли бы иметь место при неправильной утилизации данного устройства.

Маркировка на данном устройстве означает, что его нельзя утилизировать как бытовые отходы. Его необходимо доставить в соответствующий пункт утилизации электрического и электронного оборудования. Утилизация должна проводиться в соответствии с местными правилами по утилизации отходов. Для получения более подробной информации по уходу, восстановлению и переработке данного устройства обратитесь к городским властям, в службу утилизации бытовых отходов или в магазин, в котором вы приобрели данное устройство.



#### Ваша гарантия

Условия гарантии для данного бытового электрического прибора определяются нашим представителем в стране, где этот электроприбор продан. Более подробную информацию об этих условиях вы можете получить у дилера, продавшего электроприбор. При предъявлении претензий по условиям данных гарантийных обязательств, должен быть представлен чек или квитанция на проданный товар. Изменения могут быть внесены без уведомления.