

DJI OM 4

Quick Start Guide

v1.0

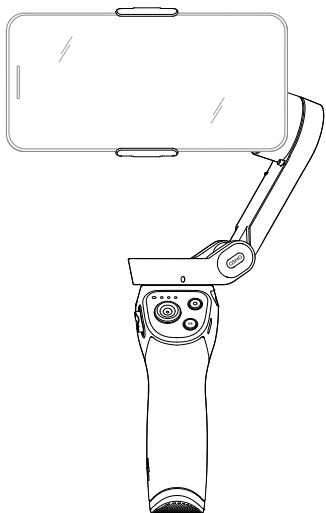

Contents

EN	Quick Start Guide	2
CHS	快速入门指南	6
CHT	快速入門指南	10
ID	Panduan Mulai Cepat	14
JP	クイックスタートガイド	18
KR	퀵 스타트 가이드	22
MS	Panduan Mula Pantas	26
TH	คู่มือเริ่มใช้งานอย่างรวดเร็ว	30
BG	Ръководство за бързо стартиране	34
CS	Příručka pro rychlé spuštění	38
DA	Hurtigstartvejledning	42
DE	Kurzanleitung	46
ES	Guía de inicio rápido	50
EL	Οδηγός γρήγορης εκκίνησης	54
FI	Pika-aloitusopas	58
FR	Guide de démarrage rapide	62
HR	Vodič za brzi početak rada	66
HU	Rövid üzembe helyezési útmutató	70
IT	Guida di avvio rapido	74
NL	Snelstartgids	78
NO	Hurtigstartveiledning	82
PL	Skrócony przewodnik	86
PT	Guia de início rápido	90
PT-BR	Guia de início rápido	94
RO	Ghid de inițiere rapidă	98
RU	Краткое руководство	102
SV	Snabbstartsguide	106
TR	Hızlı Başlangıç Kılavuzu	110
AR	114	دليل التشغيل السريع

Attaching the Phone

EN

1. The provided **Magnetic Phone Clamp** and **Magnetic Ring Holder** can be used to mount a phone to DJI OM 4.

Using the **Magnetic Phone Clamp**: attach the phone clamp in the center of the phone.

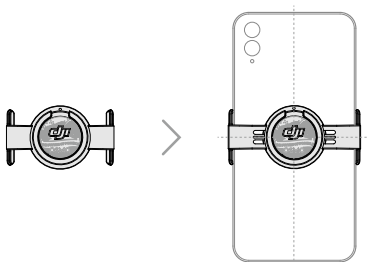

OR

Using the **Magnetic Ring Holder**: attach the ring holder in the center of the phone. Read the DJI OM Magnetic Ring Holder User Guide carefully to make sure you are using the ring holder properly.

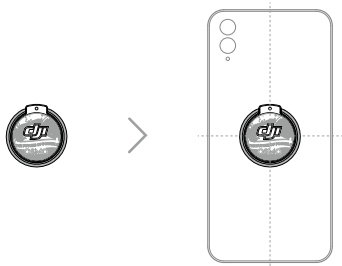

- Align the marks on the phone clamp or ring holder and the mounting plate. Attach the phone to DJI OM 4.

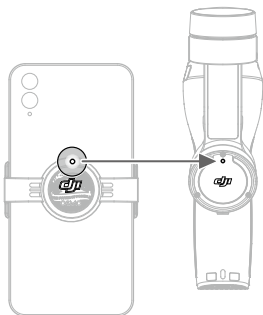

-
- Unfold DJI OM 4 and press and hold the M button to power on.

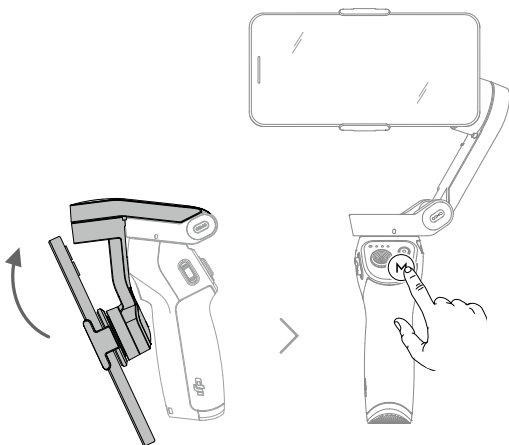

Operation

EN

Use the onboard buttons to control DJI OM 4. Note that DJI Mimo is required to control the camera.



M Button

When Powered off

Press once: check battery level.

Press and hold: power on.

When Powered on

Press once: switch between photo and video mode.

Press twice: switch between landscape and portrait mode.

Press and hold until it beeps once: enter or exit standby mode.

Press and hold until it beeps twice: power off.



Joystick

Move the joystick up and down to control the tilt axis.

Move the joystick left and right to control the pan axis.



Shutter Button

Press once: take a photo or start or stop recording.

Press and hold: burst shooting (when in photo mode).



Zoom Slider

Push up or down to zoom in or out.



Trigger

Press and hold: enter lock mode. Release to exit lock mode.

Press once: start or stop ActiveTrack.

Press twice: recenter the gimbal.

Press three times: switch between front and back cameras.

Press once, and then press and hold: enter Sport mode. Release to exit Sport mode.

Q DJI Mimo App

Activate DJI OM 4 through DJI Mimo to control the phone cameras and use Gesture Control, ActiveTrack, Story mode, and more features.

2



DJI Mimo App



Storage

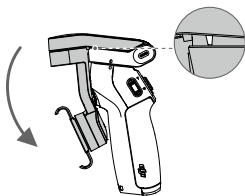
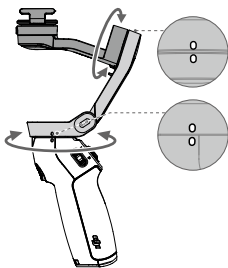

安装手机

1. 选择**磁吸手机夹**或者**指环扣**连接手机与 DJI OM 4。

CHS

使用**磁吸手机夹**：将手机夹置于手机中间位置。

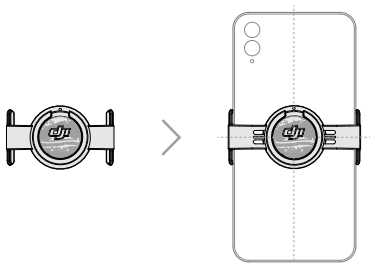

或

使用**磁吸指环扣**：请按照《DJI OM 磁吸指环扣使用说明》直接粘贴磁吸指环扣在手机背面中心位置。

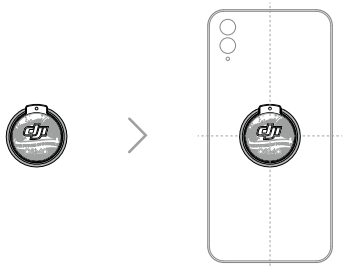

2. 对准手机夹或指环扣标记和 DJI OM 4 安装位置标记，将手机吸附于 DJI OM 4。

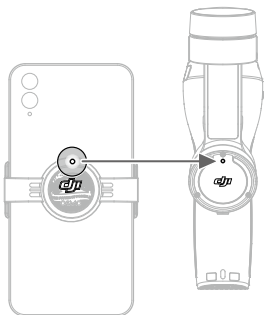

3. 展开 DJI OM 4，长按 M 按键开机。

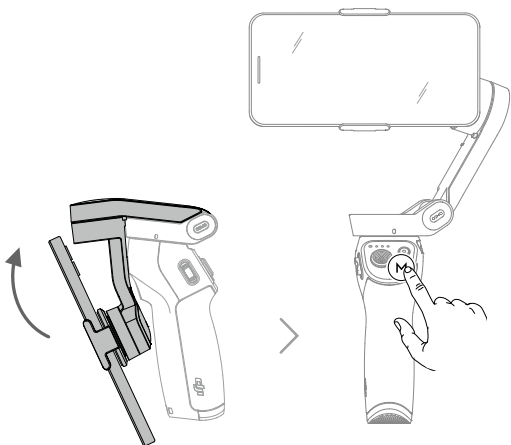

操作

开机后可通过机身按键控制 DJI OM 4，其中相机控制功能需要配合 DJI Mimo App 使用。

CHS



M 按键

关机状态

单击：查看电量

长按：开机

开机状态

单击：切换拍照 / 录像

双击：切换横 / 竖拍

长按直至云台“嘀”一声松手：进入 / 退出待机模式

长按直至云台“嘀嘀”两声松手：关机



摇杆

上、下推动控制云台俯仰方向转动

左、右推动控制云台平移方向转动



拍摄按键

单击拍照或录像

拍照模式下，长按连拍



变焦滑杆

上、下滑动控制相机变焦



扳机

按住不放：进入锁定模式，松开退出

单击：开始或停止智能跟随

双击：云台回中

三击：切换前后摄像头

单击，再按住不放：进入运动模式，松开退出

Q DJI Mimo App

通过 DJI Mimo App 激活 DJI OM 4, 可控制手机相机, 以及使用 Story、旋转拍摄、手势控制、智能跟随等更丰富功能。

CHS



DJI Mimo App



收纳

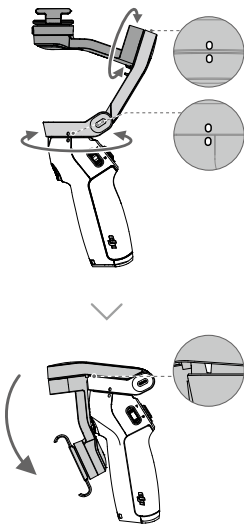

安裝手機

1. 選擇**磁吸手機夾**或者**指環扣**連接手機與 DJI OM 4。

CHT

使用**磁吸手機夾**：將手機夾置於手機中間的位置。

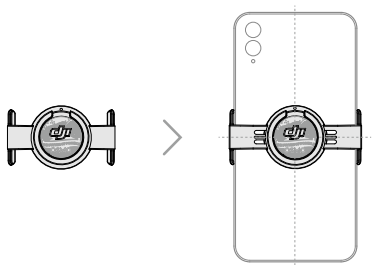

或

使用**磁吸指環扣**：請按照《DJI OM 磁吸指環扣使用說明》直接將磁吸指環扣黏貼在手機背面的中心位置。

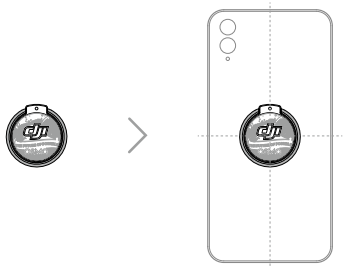

2. 對準手機夾或指環扣標記和 DJI OM 4 安裝位置標記，將手機吸附在 DJI OM 4 上。

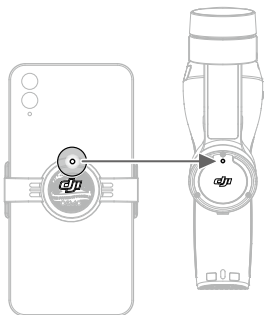

3. 展開 DJI OM 4，長按 M 按鍵開機。

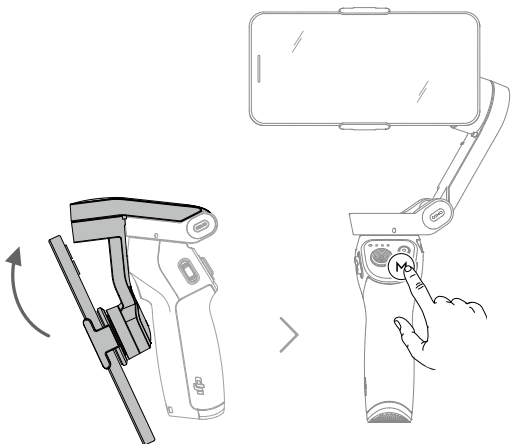

操作

開機後可透過機身按鍵控制 DJI OM 4，其中相機控制功能需要搭配 DJI Mimo 應用程式使用。

CHT



M 按鍵

關機狀態

按一下：查看電量

長按：開機

開機狀態

按一下：切換拍照 / 錄影

連按兩下：切換橫 / 直拍

長按直到雲台發出「嘀」一聲後才放開：進入 / 退出待機模式

長按直到雲台發出「嘀嘀」兩聲後才放開：關機



搖桿

上、下推動控制雲台俯仰方向轉動

左、右推動控制雲台平移方向轉動



拍攝按鍵

按一下拍照或錄影

拍照模式下，長按可連拍



變焦滑桿

上、下滑動控制相機變焦



扳機

按住不放：進入鎖定模式，放開可退出

按一下：開始或停止智慧跟隨

連按兩下：雲台回正

連按三下：切換前後攝影機

按一下，再按住不放：進入運動模式，放開可退出

Q DJI Mimo 應用程式

透過 DJI Mimo 應用程式啟動 DJI OM 4，可控制手機相機以及使用 Story、旋轉拍攝、手勢控制、智慧跟隨等更豐富的功能。

CHT



收納

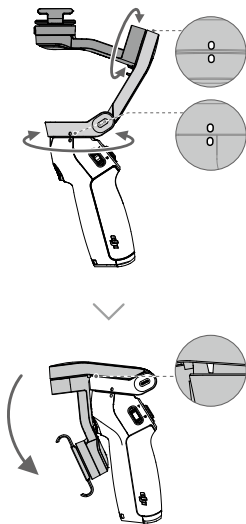

Memasang Ponsel

1. **Penyangga Ponsel Magnetik** dan **Pegangan Cincin Magnetik** dapat digunakan untuk menempelkan ponsel ke DJI OM 4.

ID

Untuk menggunakan **Penyangga Ponsel Magnetik**: pasang penyangga ponsel di tengah ponsel.

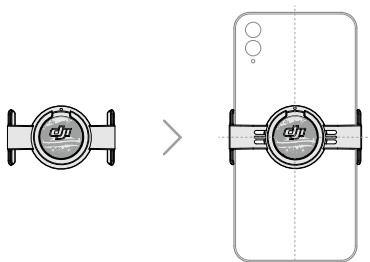

ATAU

Untuk menggunakan **Pegangan Cincin Magnetik**: pasang pegangan cincin di tengah ponsel. Baca Panduan Pengguna Pegangan Cincin Magnetik DJI OM untuk memastikan Anda menggunakan pegangan cincin dengan benar.

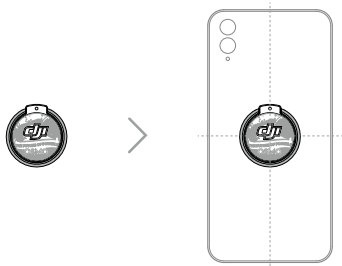

2. Selaraskan tanda pada penyangga ponsel atau pegangan cincin dengan pelat penyangga. Pasang ponsel ke DJI OM 4.

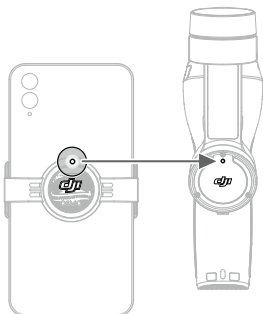

3. Buka DJI OM 4 lalu tekan dan tahan tombol M untuk menghidupkan.

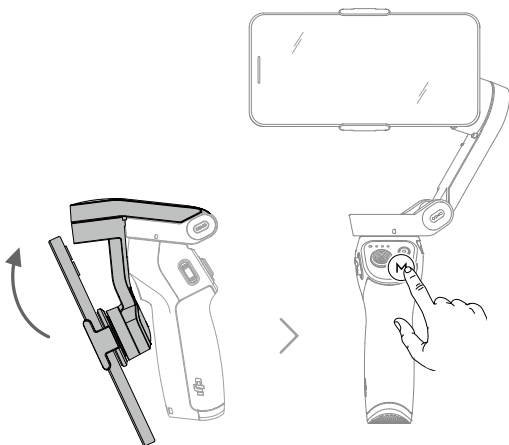

Operasi

Gunakan tombol onboard untuk mengendalikan DJI OM 4. Perhatikan bahwa diperlukan DJI Mimo untuk mengendalikan kamera.

10



Tombol M

Saat Mati

Tekan sekali: memeriksa tingkat baterai.

Tekan dan tahan: menghidupkan.

Saat Mati

Tekan sekali: beralih antara mode foto dan video.

Tekan dua kali: beralih antara mode lanskap dan potret.

Tahan hingga berbunyi sekali: masuk atau keluar dari mode siaga.

Tahan hingga berbunyi dua kali: mematikan.



Joystick

Gerakkan joystick ke atas dan ke bawah untuk mengendalikan sumbu kemiringan.

Gerakkan joystick ke kiri dan ke kanan untuk mengendalikan sumbu pan.



Tombol Rana

Tekan sekali: mengambil foto atau memulai maupun menghentikan perekaman.

Tekan dan tahan: burst shooting (dalam mode potret).



Slider Zoom

Tekan ke atas atau ke bawah untuk memperbesar dan memperkecil.



Pemicu

Tekan dan tahan: memasuki mode kunci. Lepaskan untuk keluar dari mode kunci.

Tekan sekali: memulai atau menghentikan ActiveTrack.

Tekan dua kali: memusatkan kembali gimbal.

Tekan tiga kali: beralih antara kamera depan dan belakang.

Tekan sekali, lalu tekan lagi dan tahan: memasuki mode Sport. Lepaskan untuk keluar dari mode Sport.

Aplikasi DJI Mimo

Aktifkan DJI OM 4 melalui DJI Mimo untuk mengendalikan kamera ponsel dan menggunakan Kontrol Gerakan, ActiveTrack, mode Story, dan fitur lainnya.

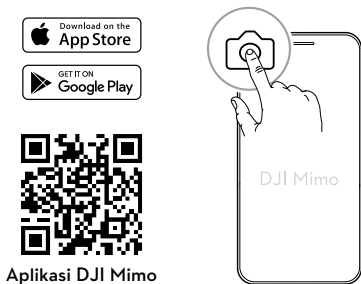

Penyimpanan

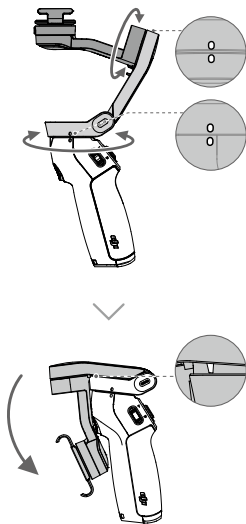

スマートフォンの取り付け

1. 同梱の**磁気スマートフォンクランプ**と**磁気リングホルダー**でスマートフォンをDJI OM 4に取り付けることができます。

磁気スマートフォンクランプの使用：スマートフォンの中央部分にスマートフォンクランプを取り付けます。

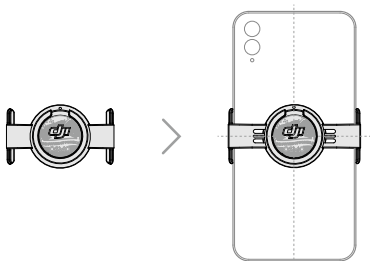

または

磁気リングホルダーの使用：スマートフォンの中央部分にリングホルダーを取り付けます。DJI OM 磁気リングホルダーユーザーガイドをよくお読みになり、リングホルダーを適切に使用してください。

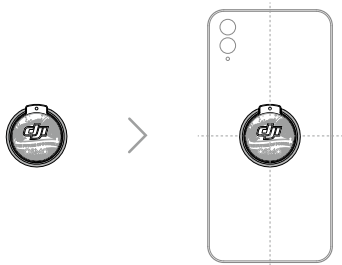

2. スマートフォンランプまたはリングホルダーのマークと取り付けプレートのマークを合わせます。スマートフォンをDJI OM 4に取り付けます。

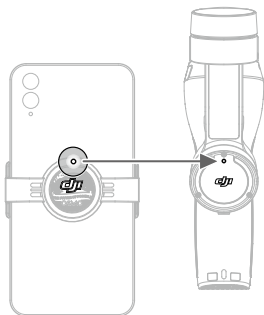

3. DJI OM 4を展開しMボタンを長押しして電源を入れます。

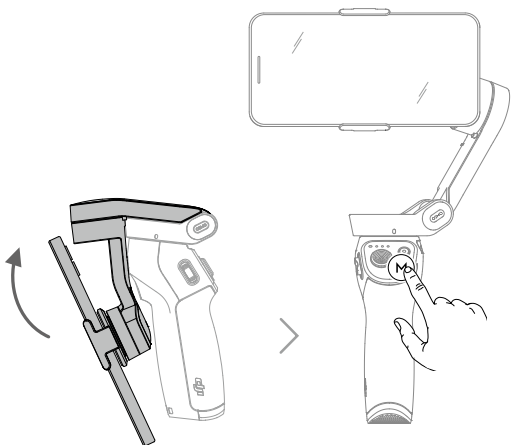

操作

搭載されたボタンを使用してDJI OM 4を操作します。カメラの制御にはDJI Mimoが必要となることに注意してください。

JP



M ボタン

電源オフ時

- 1回押す：バッテリー残量を確認します。
- 長押しする：電源をオンにします。

電源オン時

- 1回押す：写真モードと動画モードを切り替えます。
- 2回押す：ランドスケープモードとポートレートモードを切り替えます。
- ビープ音が1回鳴るまで長押し：スタンバイモードを開始あるいは終了します。
- ビープ音が2回鳴るまで長押し：電源をオフにします。



ジョイスティック

- ジョイスティックを上下に動かしチルト軸を制御します。
- ジョイスティックを左右に動かしパン軸を制御します。



シャッターボタン

- 1回押す：写真を撮影するか、録画を開始または停止します。
- 長押し：バースト撮影をします（写真モード時）。



ズームスライダー

- 上にスライドさせるとズームイン、下にスライドさせるとズームアウトします。



トリガー

- 長押し：ロックモードになります。離すとロックモードが終了します。
- 1回押す：アクティブトラックを起動または停止します。
- 2回押す：ジンバルを再センタリングします。
- 3回押す：前面と背面のカメラを切り替えます。
- 1回押して、長押しする：スポーツモードに入ります。離すとスポーツモードが終了します。

Q DJI Mimoアプリ

DJI Mimoを通じてDJI OM 4をアクティベートしてスマートフォンのカメラを制御し、ジェスチャー制御、アクティブトラック、ストーリーモード、その他の機能を使用します。



DJI Mimoアプリ



JP

ストレージ

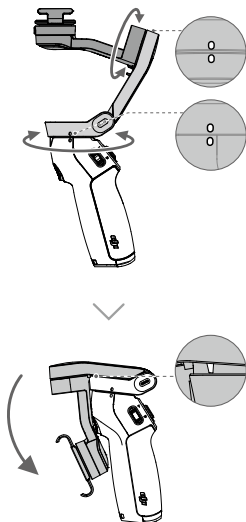

전화기 장착하기

1. 제공하는 마그네틱 전화기 클램프와 마그네틱 링 홀더를 사용하여 DJI OM 4에 전화기를 장착할 수 있습니다.

마그네틱 전화 클램프사용: 전화기의 중앙에 전화기 클램프를 부착합니다.

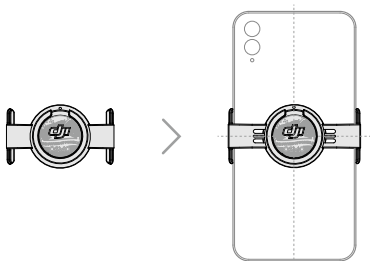

또는

마그네틱 링 홀더 사용: 전화기의 중앙에 링 홀더를 부착합니다. DJI OM 마그네틱 링 홀더 사용자 가이드를 주의 깊게 읽어 링 홀더를 올바르게 사용하고 있는지 확인하십시오.

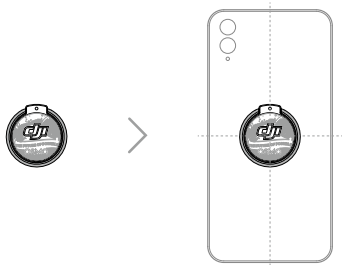

2. 전화기 클램프 또는 링 홀더와 장착대에 있는 마크를 정렬합니다. 전화를 DJI OM 4에 장착합니다.

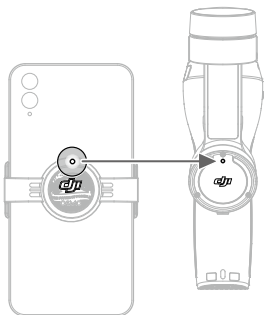

3. DJI OM 4를 펼치고 M 버튼을 길게 눌러 전원을 켭니다.

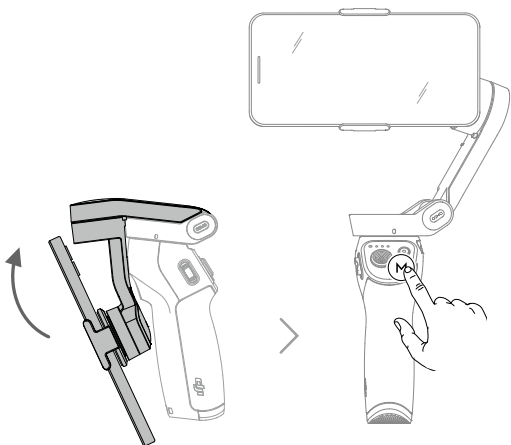

조작

내장 버튼을 사용하여 DJI OM 4를 제어합니다. 카메라를 제어하려면 DJI Mimo 앱이 필요하다는 점에 유의하십시오.

KR



M 버튼

전원이 꺼졌을 때

한 번 누름: 배터리 잔량을 확인합니다.

길게 누름: 전원이 켜집니다.

전원이 켜졌을 때

한 번 누름: 사진 모드와 동영상 모드 사이를 전환합니다.

두 번 누름: 가로 모드와 세로 모드 사이를 전환합니다.

신호음이 한 번 들릴 때까지 길게 누름: 대기 모드에 들어가거나 나옵니다.

신호음이 두 번 들릴 때까지 길게 누름: 전원이 꺼집니다.



조이스틱

조이스틱을 위아래로 움직이면 틸트 축을 제어합니다.

조이스틱을 좌우로 움직이면 팬 축을 제어합니다.



셔터 버튼

한 번 누름: 사진을 촬영하거나 녹화를 시작/정지합니다.

길게 누름: 연사 촬영이 시작됩니다(사진 모드일 때).



줌 슬라이더

위로 올리거나 내려 확대 또는 축소합니다.



트리거

길게 누름: 잠금 모드로 들어갑니다. 트리거를 놓으면 잠금 모드에서 나옵니다.

한 번 누름: ActiveTrack을 시작하거나 중지합니다.

두 번 누름: 짐벌이 중앙으로 복귀합니다.

세 번 누름: 전면 카메라와 후면 카메라 사이를 전환합니다.

한 번 누른 후 한 번 더 길게 누름: 스포츠 모드로 들어갑니다. 트리거를 놓으면 스포츠 모드에서 나옵니다.

Q DJI Mimo 앱

DJI Mimo 앱을 통해 DJI OM 4를 활성화하면 전화기 카메라를 제어하고 제스처 제어, ActiveTrack, 스토리 모드 그리고 더 많은 기능들을 사용할 수 있습니다.



DJI Mimo 앱



KR

저장

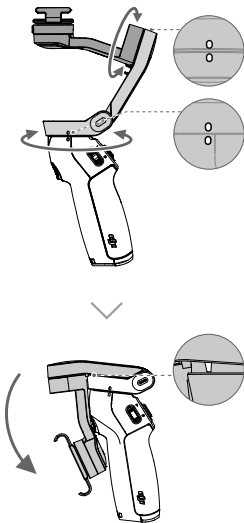

Memasang Telefon

1. Pengait Telefon Magnetik dan Pemegang Cincin Magnetik **yang disediakan** boleh digunakan untuk memasang telefon ke DJI OM 4.

Menggunakan **Pengait Telefon Magnetik**: pasang pengait telefon di bahagian tengah telefon.

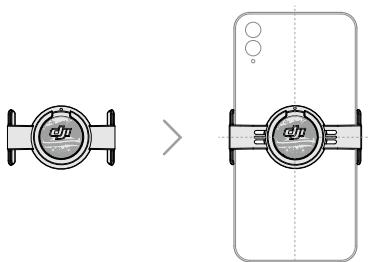

ATAU

Menggunakan **Pemegang Cincin Magnetik**: pasang pemegang telefon di bahagian tengah telefon. Baca Panduan Pengguna Pemegang Cincin Magnetik DJI OM dengan teliti untuk memastikan anda menggunakan pemegang cincin dengan betul.

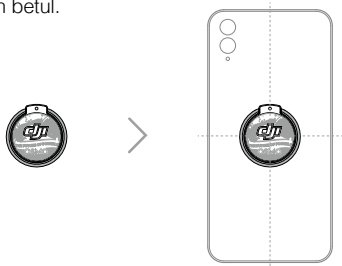

2. Sejajarkan tanda pada pengapit atau pemegang kunci telepon dan plat pemasangan. Pasangkan telepon ke DJI OM 4.

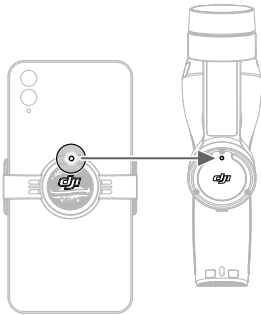

3. Buka DJI OM 4 dan tekan serta tahan butang M untuk menghidupkannya.

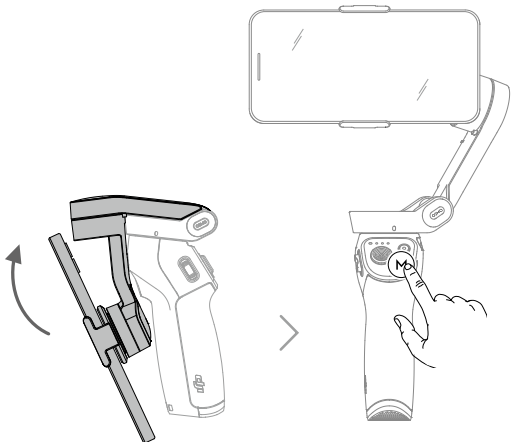

Operasi

Gunakan butang pesawat untuk mengawal DJI OM 4. Sila ambil perhatian bahawa DJI Mimo diperlukan untuk mengawal kamera.



Butang M

Apabila Dimatikan

Tekan sekali: periksa tahap bateri.

Tekan dan tahan: hidupkan.

Apabila Dihidupkan

Tekan sekali: beralih antara mod foto dan video.

Tekan dua kali: beralih antara mod landskap dan potret.

Tekan dan tahan hingga berbunyi bip sekali: masuk atau keluar dari mod siap sedia.

Tekan dan tahan hingga berbunyi dua kali: matikan.



Kayu ria

Gerakkan kayu ria ke atas dan ke bawah untuk mengawal paksi kecondongan.

Gerakkan kayu ria ke kiri dan kanan untuk mengawal paksi pendar.



Butang Pengatup

Tekan sekali: ambil gambar atau memulakan atau menghentikan rakaman.

Tekan dan tahan: penggambaran letusan (apabila berada dalam mod foto).



Gelangsar Zum

Tolak ke atas atau ke bawah untuk mengezum dekat atau jauh.



Cetuskan

Tekan dan tahan: masuk ke mod kunci. Lepaskan untuk keluar dari mod kunci.

Tekan sekali: mulakan atau hentikan ActiveTrack.

Tekan dua kali: letakkan gimbal ke tengah semula.

Tekan tiga kali: beralih antara kamera depan dan belakang.

Tekan sekali, dan kemudian tekan serta tahan: masuk ke mod Sukan. Lepaskan untuk keluar dari mod Sukan.

Aplikasi DJI Mimo

Aktifkan DJI OM 4 melalui DJI Mimo untuk mengawal kamera telefon dan gunakan Kawal Gerak Isyarat, ActiveTrack, Mod Cerita dan banyak lagi ciri.



Aplikasi DJI Mimo

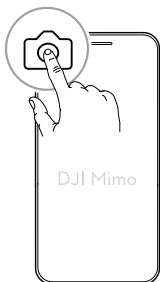

MS

Penyimpanan

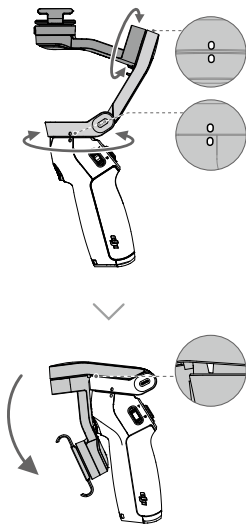

การติดตั้งกับโทรศัพท์

1. ที่ยึดโทรศัพท์แม่เหล็ก และ ตัวยึดแหวนแม่เหล็ก ที่มีไว้ให้สามารถใช้ติดตั้งโทรศัพท์กับ DJI OM 4 ได้

ใช้ ที่ยึดโทรศัพท์แม่เหล็ก: ติดที่ยึดโทรศัพท์ที่ตรงกลางโทรศัพท์

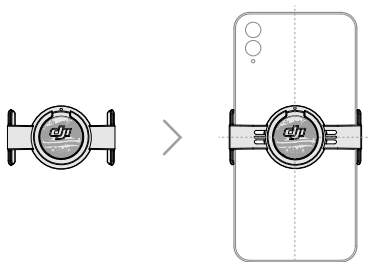

หรือ

ใช้ ตัวยึดแหวนแม่เหล็ก: ติดตัวแหวนที่ตรงกลางโทรศัพท์ อ่านคู่มือผู้ใช้งานตัวยึดแหวนแม่เหล็ก DJI OM อย่างละเอียดเพื่อให้แน่ใจว่าคุณใช้ตัวยึดแหวนอย่างถูกต้อง

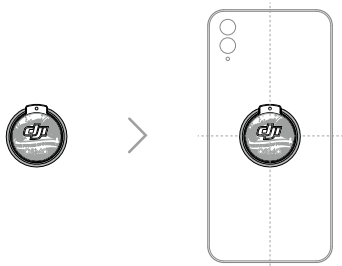

2. ติดที่ขีดยึดโทรศัพท์ หรือตัวยึดแหวน กับแผ่นยึดตามตำแหน่งที่ถูกต้อง ติดโทรศัพท์เข้ากับ DJI OM 4

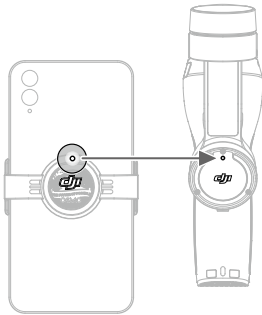

3. กาง DJI OM 4 ออก แล้วกดปุ่ม M ค้างไว้เพื่อเปิดเครื่อง

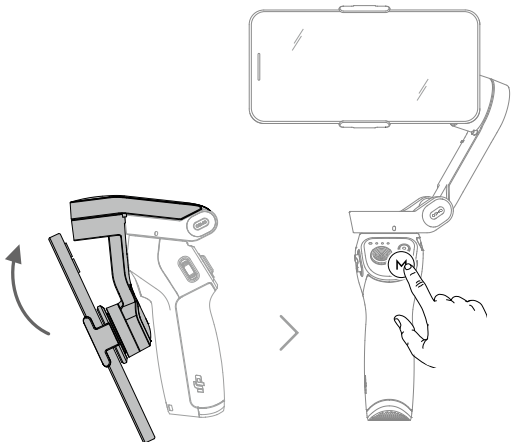

การใช้งาน

ใช้ปุ่มอเนกประสงค์เพื่อควบคุม DJI OM 4 โปรดทราบว่าจำเป็นต้องใช้แอป DJI Mimo เพื่อควบคุมกล้อง



ปุ่ม M

เมื่อปิดเครื่องอยู่

กดหนึ่งครั้ง: ตรวจสอบระดับแบตเตอรี่

กดค้าง: เปิดเครื่อง

เมื่อเปิดเครื่องอยู่

กดหนึ่งครั้ง: เปลี่ยนโหมดระหว่างภาพนิ่งและวิดีโอ

กดสองครั้ง: สลับระหว่างโหมดภาพทิวทัศน์และภาพบุคคล

กดค้างไว้จนกระทั่งมีเสียงบีบดังขึ้นหนึ่งครั้ง: เข้าหรือออกจากโหมดสแตนด์บาย

กดค้างไว้จนกระทั่งมีเสียงบีบดังขึ้นสองครั้ง: ปิดเครื่อง



จอยสติ๊ก

ขยับจอยสติ๊กขึ้นและลงเพื่อควบคุมการเอียง

ขยับจอยสติ๊กไปทางซ้ายและขวาเพื่อควบคุมการหัน



ปุ่มชัตเตอร์

กดหนึ่งครั้ง: ถ่ายภาพ หรือเริ่ม/หยุดการบันทึก

กดค้างไว้: ถ่ายภาพต่อเนื่อง (เมื่ออยู่ในโหมดถ่ายภาพ)



ตัวเลื่อนการซูม

กดขึ้นหรือลงเพื่อซูมเข้าหรือออก



ไก

กดค้างไว้: เข้าสู่โหมดล็อก ปลดปล่อยเพื่อออกจากโหมดล็อก

กดหนึ่งครั้ง: เริ่มหรือหยุด ActiveTrack

กดสองครั้ง: ตั้งตำแหน่งกิมบอลให้อยู่ศูนย์กลางใหม่

กดสามครั้ง: สลับระหว่างกล้องหน้าและกล้องหลัง

กดหนึ่งครั้งจากนั้นกดค้างไว้: เข้าสู่โหมดกีฬา ปลดปล่อยเพื่อออกจากโหมดกีฬา

แอป DJI Mimo

เปิดใช้งาน DJI OM 4 ผ่านแอป DJI Mimo เพื่อควบคุมกล้องโทรศัพท์ และใช้การควบคุมด้วยท่าทาง ActiveTrack โหมดเนื้อเรื่อง และคุณสมบัติอื่น ๆ



แอป DJI Mimo



TH

ที่เก็บ

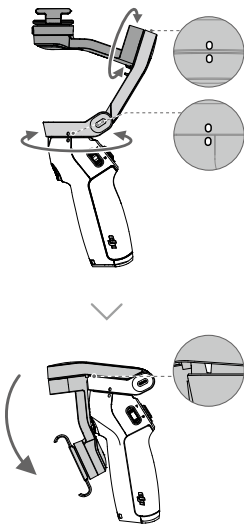

Поставяне на телефона

1. Осигурените **магнитна скоба за телефон** и **магнитен пръстен-държач** могат да се използват за поставяне на телефон към DJI OM 4.

При използване на **магнитната скоба за телефон**: поставете скобата за телефон в центъра на телефона.

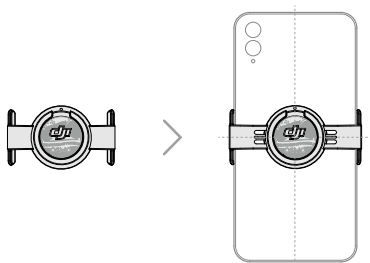

ИЛИ

При използване на **магнитния пръстен-държач**: поставете държача в центъра на телефона. Прочетете внимателно ръководството за потребителя за магнитния пръстен на DJI OM, за да се уверите, че го използвате правилно.

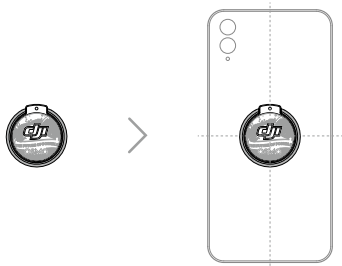

2. Подравнете маркировката на скобата за телефон или пръстена-държач с маркировката на монтажната пластина. Поставете телефона на DJI OM 4.

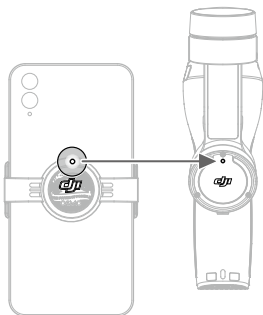

3. Разгънете DJI OM 4 и натиснете и задръжете бутон M, за да го включите.

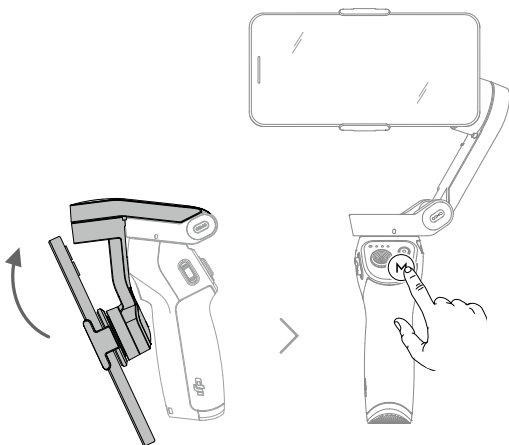

Начин на работа

Използвайте бордовите бутони, за да управлявате DJI OM 4. Имайте предвид, че за управление на камерата е необходимо приложение DJI Mimo.



Бутон М

Когато е изключен

Натиснете веднъж: проверка на заряда на батерията.

Натиснете и задръжте: включване.

Когато е включен

Натиснете веднъж: превключване между режим на снимка и видеоклип.

Натиснете два пъти: превключване между режим пейзаж и портрет.

Натиснете и задръжте, докато издаде звук веднъж: вход или изход от режим на готовност.

Натиснете и задръжте, докато издаде звук два пъти: изключване.



Джойстик

Движете джойстика нагоре и надолу, за да контролирате оста на наклона.

Движете джойстика наляво и надясно, за да контролирате оста на панорамата.



Спусък

Натиснете веднъж: направете снимка, започнете или спрете да записвате.

Натиснете и задръжте: непрекъсната снимка (когато сте в режим на снимка).



Плъзгач за мащабиране

Натиснете нагоре или надолу, за да увеличите или намалите мащаба.



Тригер

Натиснете и задръжте: влезте в режим на заключване. Пуснете, за да излезете от режим на заключване.

Натиснете веднъж: стартирайте или спрете ActiveTrack.

Натиснете два пъти: центрирайте отново гимбала.

Натиснете три пъти: превключвайте между предната и задната камера.

Натиснете веднъж и след това натиснете и задръжте: влезте в режим Спорт. Пуснете, за да излезете от режим Спорт.

Приложение DJI Mimo

Активирайте DJI OM 4 чрез приложение DJI Mimo, за да контролирате камерите на телефона и да използвате Gesture Control, ActiveTrack, режим Story и други функции.



Приложение DJI Mimo

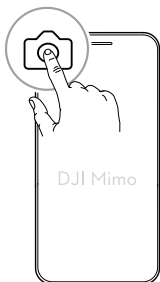

Съхранение

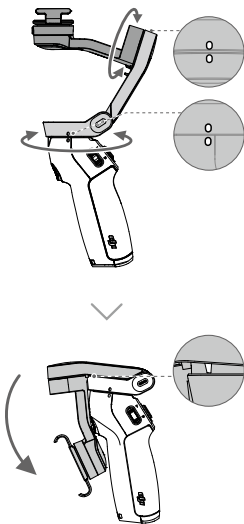

Přípevnění telefonu

1. Pro přípevnění telefonu k zařízení DJI OM 4 lze použít **magnetickou svorku telefonu** a **magnetický držák ve tvaru kroužku**.

Použití **magnetické svorky telefonu**: svorku připevníte na střed telefonu.

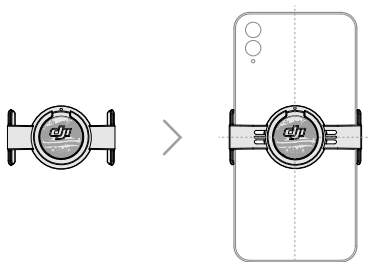

NEBO

Použití **magnetického držáku ve tvaru kroužku**: držák ve tvaru kroužku připevníte na střed telefonu. Pečlivě si přečtěte uživatelskou příručku magnetického držáku ve tvaru kroužku DJI OM, abyste měli jistotu, že držák používáte správným způsobem.

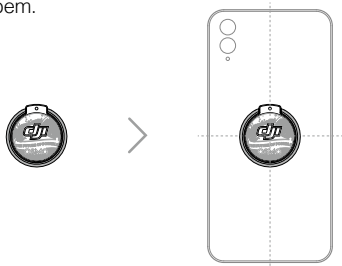

2. Zarovnejte značky na svorce na telefon nebo držáku ve tvaru kroužku se značkami na upevňovací destičce. Připevněte telefon k zařízení DJI OM 4.

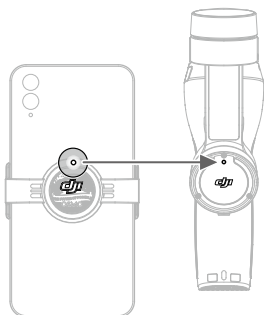

3. Rozložte zařízení DJI OM 4 a podržením tlačítka M ho zapněte.

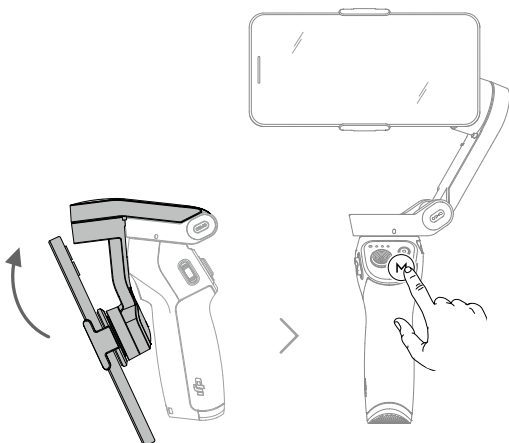

Provoz

Zařízení DJI OM 4 ovládejte pomocí palubních tlačítek. Mějte na paměti, že pro ovládání kamery potřebujete aplikaci DJI Mimo.



Tlačítko M

Ve vypnutém stavu

Jedno stisknutí: kontrola stavu baterie.

Stisknutí a podržení: zapnutí zařízení.

V zapnutém stavu

Jedno stisknutí: přepnutí mezi režimem fotografování a videa.

Dvě stisknutí: přepnutí mezi režimem na šířku a na výšku.

Stisknutí a podržení než uslyšíte jedno pípnutí: spuštění nebo ukončení pohotovostního režimu.

Stisknutí a podržení než uslyšíte dvě pípnutí: vypnutí zařízení.



Pákový ovladač

Pákovým ovladačem pohybujte nahoru a dolů pro kontrolu osy náklonu.

Pákovým ovladačem pohybujte doleva a doprava pro kontrolu osy panoramatického přejíždění.



Tlačítko spouště

Jedno stisknutí: pořízení fotografie nebo zahájení či ukončení nahrávání.

Stisknutí a podržení: pořízení více fotografií (v režimu fotografování).



Posuvník přiblížení

Posun dopředu nebo dozadu slouží k přiblížení nebo oddálení.



Spínač

Stisknutí a podržení: vstup do režimu zámku. Režim zámku opustíte po puštění tlačítka.

Jedno stisknutí: spuštění nebo zastavení režimu ActiveTrack.

Dvě stisknutí: opětovné vycentrování gimbálu.

Tři stisknutí: přepnutí mezi přední a zadní kamerou.

Jedno stisknutí a pak stisknutí a podržení: vstup do sportovního režimu. Sportovní režim opustíte po puštění tlačítka.

Aplikace DJI Mimo

Aktivujte zařízení DJI OM 4 prostřednictvím aplikace DJI Mimo a můžete ovládat kamery telefonu, využít ovládání gesty, režim ActiveTrack, režim Story mode a další funkce.



Aplikace DJI Mimo



Skladování

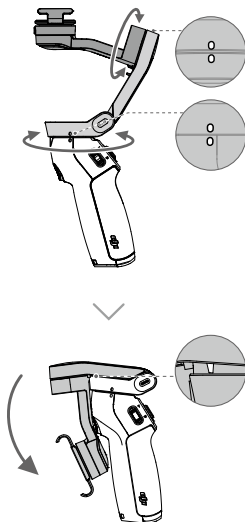

Påsætning af telefonen

1. Den leverede **magnetiske telefonklips** og **magnetiske ringholder** kan bruges til at montere en telefon på DJI OM 4.

Brug den **magnetiske telefonklips**: Sæt telefonklipsen på midten af telefonen.

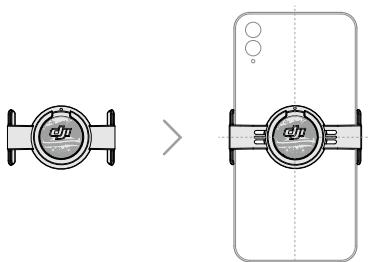

ELLER

Brug den **magnetiske ringholder**: Sæt ringholderen på midten af telefonen. Læs brugervejledningen til DJI OM magnetisk ringholder omhyggeligt igennem for at sikre, at du bruger ringholderen korrekt.

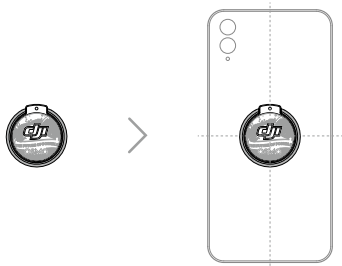

2. Juster mærkerne på telefonklipsen eller ringholderen og monteringspladen i forhold til hinanden. Sæt telefonen på DJI OM 4.

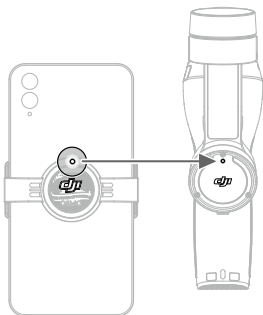

DA

3. Fold DJI OM 4 ud, og tryk og hold M-knappen for at tænde.

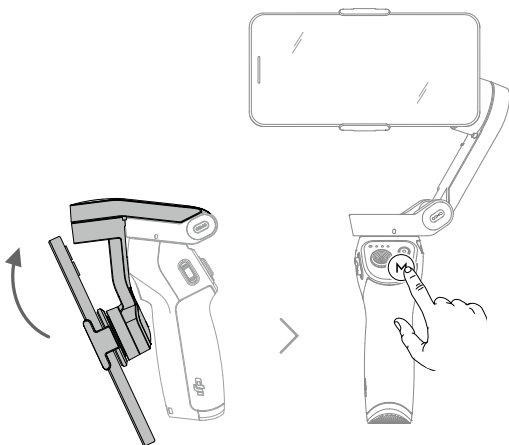

Drift

Brug knapperne ombord for at kontrollere DJI OM 4. Bemærk at DJI Mimo skal kontrollere kameraet.



M-knap

Når slukket

Tryk én gang: Kontroller batteriniveau.

Tryk og hold: Tænd.

Når tændt

Tryk én gang: Skift mellem foto- og videomode.

Tryk to gange: Skift mellem landskab- og portrætmode.

Tryk og hold, indtil den bipper en gang: Gå ind i eller ud af standbymode.

Tryk og hold, indtil den bipper to gange: Sluk.



Joystick

Bevæg joysticket op og ned for at kontrollere tiltakserne.

Bevæg joysticket til venstre og højre for at kontrollere panoreringsakserne.



Lukkerknap

Tryk én gang: Tag et foto eller begynd eller stop optagelse.

Tryk og hold: Seriefotografering (når i fotomode).



Zoomskyder

Skub op eller ned for at zoome ind eller ud.



Udløser

Tryk og hold: Gå til lås-mode. Giv slip for at gå ud af lås-mode.

Tryk en gang: Start eller stop ActiveTrack.

Tryk to gange: Centrér gimbalen igen.

Tryk tre gange: Skift mellem kameraer i front og bag.

Tryk en gang, og tryk og hold: Gå til sportmode. Giv slip: Gå ud af sportmode.

Q DJI Mimo-app

Aktiver DJI OM 4 via DJI Mimo for at kontrollere telefonkameraerne, og brug bevægelseskontrol, ActiveTrack, Story-mode og flere funktioner.



DJI Mimo-app



DA

Opbevaring

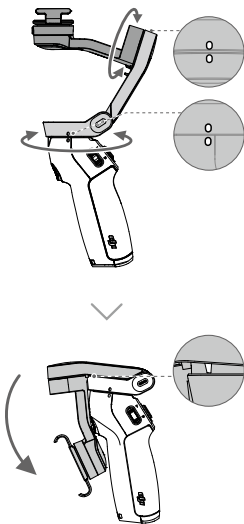

Befestigen des Telefons

1. Die mitgelieferte **Magnettelefonklammer** und der **Magnetringhalter** können verwendet werden, um ein Telefon an der DJI OM 4 zu befestigen.

Verwendung der **Magnettelefonklammer**: Befestigen Sie die Telefonklammer in der Mitte des Telefons.

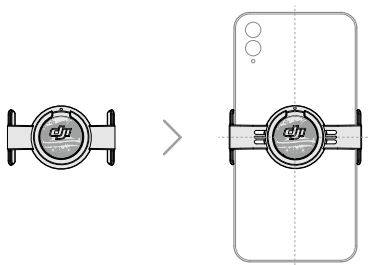

ODER

Verwendung des **Magnetringhalters**: Befestigen Sie den Ringhalter in der Mitte des Telefons. Lesen Sie das DJI-Benutzerhandbuch für den Magnetringhalter aufmerksam durch um sicherzustellen, dass Sie den Ringhalter ordnungsgemäß verwenden.

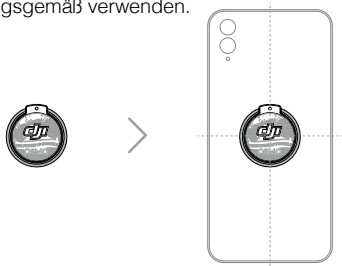

2. Richten Sie die Markierungen an der Telefonklammer oder dem Ringhalter mit den Markierungen an der Befestigungsplatte aus. Befestigen Sie das Telefon an der DJI OM 4.

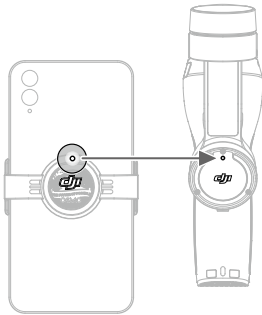

DE

-
3. Falten Sie die DJI OM 4 auseinander. Drücken Sie die M-Taste und halten Sie die Taste gedrückt, um einzuschalten.

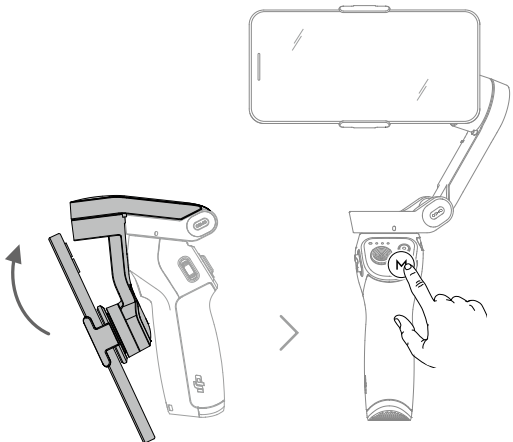

Bedienung

Verwenden Sie die Onboard-Tasten zur Steuerung der DJI OM 4. Hinweis: DJI Mimo ist zur Steuerung der Kamera erforderlich.



M-Taste

In ausgeschaltetem Zustand

Einmaliger Tastendruck: Akkuladestand überprüfen.

Taste drücken und gedrückt halten: einschalten.

In eingeschaltetem Zustand

Einmaliger Tastendruck: zwischen Foto- und Videomodus umschalten.

Zweimaliger Tastendruck: zwischen Landschafts- und Portraitmodus umschalten.

Tasten drücken und gedrückt halten, bis ein einzelner Piepton ertönt: Standby-Modus aufrufen oder beenden.

Taste drücken und gedrückt halten bis zwei Pieptöne ertönen: ausschalten.



Joystick

Bewegen Sie den Joystick nach oben und unten, um die Neigeachse zu kontrollieren.

Bewegen Sie den Joystick nach links und rechts, um die Schwenkachse zu kontrollieren.



Fototaste

Einmaliger Tastendruck: ein Foto aufnehmen oder eine Aufzeichnung starten bzw. stoppen.

Taste drücken und gedrückt halten: Serienbildaufnahme (im Fotomodus).



Zoom-Schieber

Nach oben oder unten drücken, um heraus- oder hineinzuzoomen.



Auslöser

Auslöser drücken und gedrückt halten: Sperrmodus aufrufen. Loslassen, um den Sperrmodus zu beenden.

Einmal drücken: ActiveTrack starten oder stoppen.

Zweimal drücken: den Gimbal erneut zentrieren.

Dreimal drücken: zwischen Frontkamera und Rückkamera wechseln.

Einmal drücken und dann erneut drücken und gedrückt halten: Sportmodus (Modus „S“) aufrufen. Loslassen, um den Sportmodus (Modus „S“) zu beenden.

Q DJI Mimo App

Aktivieren Sie die DJI OM 4 mit der DJI Mimo, um die Telefonkameras zu steuern. Verwenden Sie unter anderem die folgenden Funktionen: Gestenkontrolle (Gesture Control), ActiveTrack und Story-Modus.



DJI Mimo App



DE

Speicher

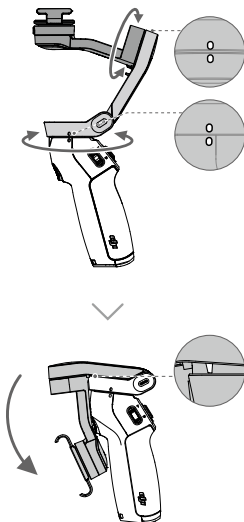

Colocación del teléfono

1. La **abrazadera magnética para teléfono** y el **soporte de anillo magnético** proporcionados se pueden usar para montar un teléfono en el DJI OM 4.

Con la **abrazadera magnética para teléfono**: coloque la abrazadera del teléfono en el centro del teléfono.

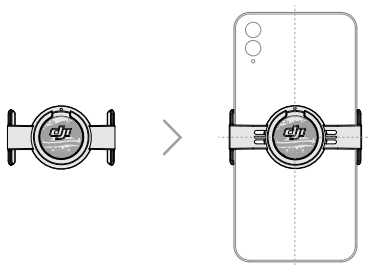

O BIEN

Con el **soporte de anillo magnético**: coloque el soporte de anillo en el centro del teléfono. Lea atentamente la Guía de usuario del soporte de anillo magnético DJI OM para asegurarse de que está utilizando el soporte correctamente.

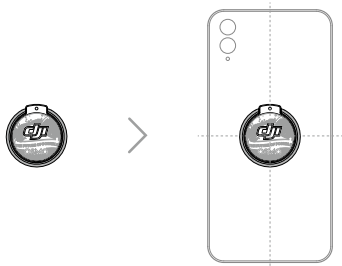

2. Alinee las marcas de la abrazadera para teléfono o el soporte de anillo con las de la placa de montaje. Coloque el teléfono en el DJI OM 4.

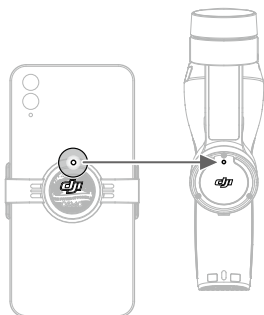

ES

3. Despliegue el DJI OM 4 y mantenga presionado el botón M para encenderlo.

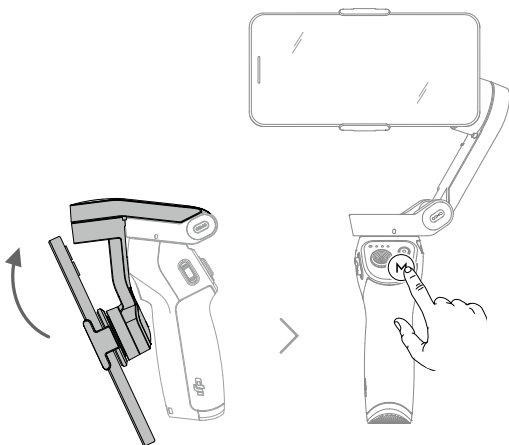

Funcionamiento

Use los botones disponibles para controlar el DJI OM 4. Tenga en cuenta que DJI Mimo necesitará tener control de la cámara.



Botón M

Cuando esté apagado

Pulsar una vez para comprobar el nivel de batería.

Manténgalo presionado para encender.

Cuando esté encendido

Pulse una vez para cambiar entre los modos de foto y vídeo.

Pulse dos veces para cambiar entre modo paisaje y modo retrato.

Manténgalo presionado hasta que pite una vez para entrar o salir del modo espera.

Manténgalo presionado hasta que oiga dos pitidos para apagarlo.

ES



Joystick

Mueva el joystick hacia arriba y hacia abajo para controlar el eje de inclinación.

Mueva el joystick hacia la izquierda y hacia la derecha para controlar el eje de paneo.



Botón del obturador

Presiónelo una vez para hacer una foto o iniciar o detener la grabación.

En el modo foto, manténgalo presionado para disparo en ráfaga.



Control deslizante de zoom

Pulse arriba o abajo para ampliar o reducir el zoom.



Disparador

Mantenga presionado el disparador para entrar en el modo de bloqueo. Para salir, suelte el disparador.

Pulse una vez para iniciar o detener ActiveTrack.

Pulse dos veces para volver a centrar el estabilizador.

Pulse tres veces para cambiar entre las cámaras frontal y trasera.

Pulse una vez, luego otra y mantenga pulsado para entrar al modo Sport. Suelte el disparador para salir del modo Sport.

Aplicación DJI Mimo

Active el DJI OM 4 a través de DJI Mimo para controlar las cámaras del teléfono y usar el Control gestual, ActiveTrack, el modo Story y más funciones.



ES

Almacenamiento

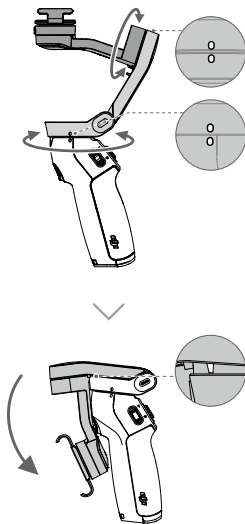

Σύνδεση του τηλεφώνου

1. Ο παρεχόμενος **μαγνητικός σφιγκτήρας τηλεφώνου** και το **μαγνητικό στήριγμα με δακτύλιο** μπορούν να χρησιμοποιηθούν για την τοποθέτηση τηλεφώνου στο DJI OM 4.

Χρησιμοποιώντας τον **μαγνητικό σφιγκτήρα τηλεφώνου**: συνδέστε τον σφιγκτήρα τηλεφώνου στο κέντρο του τηλεφώνου.

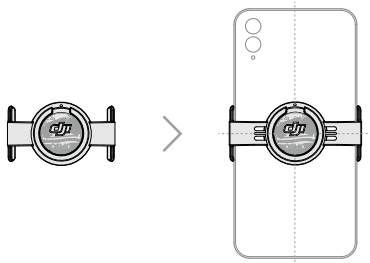

ΕΙ

Ή

Χρησιμοποιώντας το **μαγνητικό στήριγμα με δακτύλιο**: συνδέστε το στήριγμα με δακτύλιο στο κέντρο του τηλεφώνου. Διαβάστε προσεκτικά τον Οδηγό Χρήστη του Μαγνητικού στηρίγματος με δακτύλιο για το DJI OM ώστε να βεβαιωθείτε ότι χρησιμοποιείτε σωστά το στήριγμα.

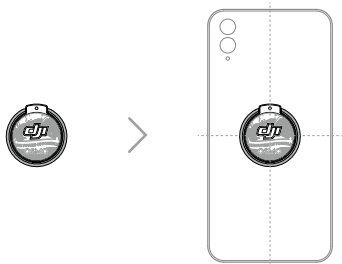

2. Ευθυγραμμίστε τα σημάδια στον σφιγκτήρα τηλεφώνου ή στο στήριγμα με δακτύλιο με την πλάκα στήριξης. Συνδέστε το τηλέφωνο στο DJI OM 4.

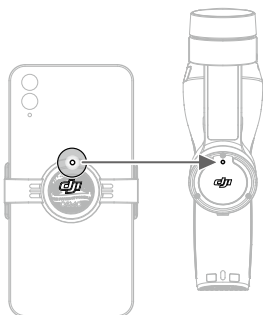

3. Ξεδιπλώστε το DJI OM 4 και πατήστε και κρατήστε πατημένο το κουμπί M για ενεργοποίηση.

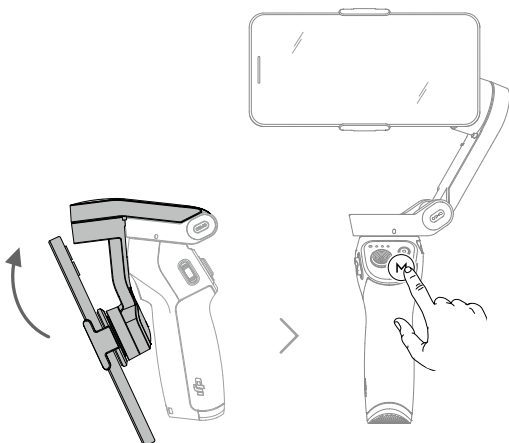

Λειτουργία

Χρησιμοποιήστε τα ενσωματωμένα κουμπιά για τον έλεγχο του DJI OM 4. Σημειώστε ότι απαιτείται η εφαρμογή DJI Mimo για τον έλεγχο της κάμερας.



Κουμπί M

Κατά την απενεργοποίηση

Πατήστε το μία φορά: έλεγχος στάθμης φόρτισης της μπαταρίας.

Πατήστε το και κρατήστε το πατημένο: ενεργοποίηση.

Κατά την ενεργοποίηση

Πατήστε το μία φορά: εναλλαγή μεταξύ των λειτουργιών φωτογραφίας και βίντεο.

Πατήστε το δύο φορές: εναλλαγή μεταξύ των λειτουργιών οριζόντιου και κατακόρυφου προσανατολισμού.

Πατήστε το και κρατήστε το πατημένο μέχρι να ηχήσει μία φορά: είσοδος ή έξοδος από τη λειτουργία αναμονής.

Πατήστε το και κρατήστε το πατημένο μέχρι να ηχήσει δύο φορές: απενεργοποίηση.



Χειριστήριο

Μετακινήστε το χειριστήριο προς τα πάνω και προς τα κάτω για να ελέγξετε τον άξονα κλίσης.

Μετακινήστε το χειριστήριο αριστερά και δεξιά για να ελέγξετε τον άξονα μετατόπισης.



Κουμπί κλείστρου

Πατήστε το μία φορά: λήψη φωτογραφίας ή έναρξη ή διακοπή εγγραφής.

Πατήστε το και κρατήστε το πατημένο: λήψη Burst (σε ριπή) (στη λειτουργία φωτογραφίας).



Ολισθητήρας μεγέθυνσης

Πατήστε προς τα πάνω ή προς τα κάτω για μεγέθυνση ή σμίκρυνση.



Σκανδάλη

Πατήστε το και κρατήστε το πατημένο: είσοδος στη λειτουργία κλειδώματος. Αφήστε το για έξοδο από τη λειτουργία κλειδώματος.

Πατήστε το μία φορά: έναρξη ή διακοπή του ActiveTrack.

Πατήστε το δύο φορές: εκ νέου κεντράρισμα του αναρτήρα.

Πατήστε το τρεις φορές: εναλλαγή μεταξύ μπροστινής και πίσω κάμερας.

Πατήστε το μία φορά και έπειτα πατήστε το και κρατήστε το πατημένο: είσοδος στη Σπορ λειτουργία. Αφήστε το για έξοδο από τη Σπορ λειτουργία.

Εφαρμογή DJI Mimo

Ενεργοποιήστε το DJI OM 4 μέσω της εφαρμογής DJI Mimo για να ελέγξετε τις κάμερες του τηλεφώνου και να χρησιμοποιήσετε τον Έλεγχο μέσω χειρονομιών, το ActiveTrack, τη λειτουργία Story και άλλα χαρακτηριστικά.



Εφαρμογή DJI Mimo



Αποθήκευση

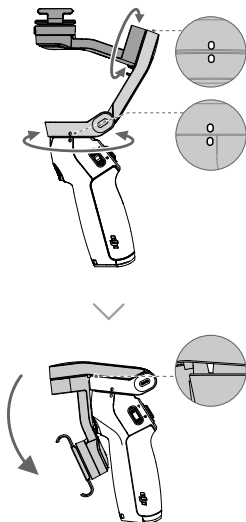

Puhelimen kiinnittäminen

1. **Magneettista puhelinpidikettä ja magneettista rengaspitintä** voidaan käyttää kiinnittämään puhelin DJI OM 4 -laitteeseen.

Magneettisen puhelinpidikkeen käyttö: kiinnitä puhelinpidike keskelle puhelinta.

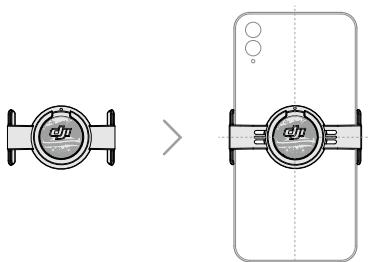

TAI

Magneettisen rengaspitimen käyttö: kiinnitä rengaspidin keskelle puhelinta. Lue DJI OM -magneettisen rengaspitimen käyttöohje huolellisesti varmistaaksesi rengaspitimen oikea käyttö.

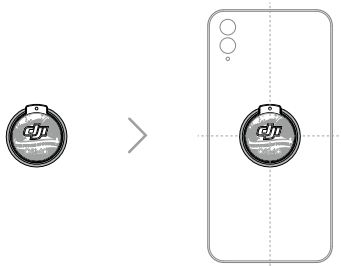

2. Aseta puhelinpidikkeen tai rengaspitimen merkinnät linjaan vastaamaan kiinnityslevyä. Kiinnitä puhelin DJI OM 4 -laitteeseen.

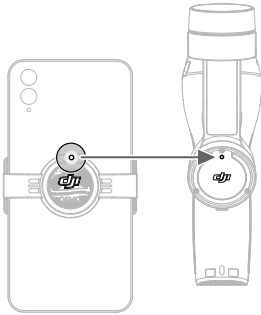

3. Taita DJI OM 4 auki ja paina ja pidä M-painiketta alas painettuna kytkääksesi virran päälle.

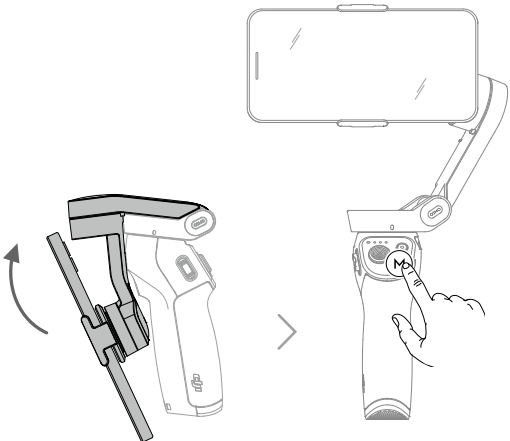

Käyttö

Hallitse DJI OM 4 -laitetta ohjaimen painikkeilla. Huomaa, että DJI Mimo vaaditaan kameran ohjaamiseksi.



M-painike

Virran ollessa pois päältä

Paina kerran: tarkista akun varaus.

Paina ja pidä painettuna: virta päälle.

Virran ollessa päällä

Paina kerran: vaihda valokuvaus- ja videotilojen välillä.

Paina kaksi kertaa: vaihda maisema- ja muotokuvatilojen välillä.

Paina ja pidä painettuna, kunnes piippaa kerran: kytke valmiustila päälle tai pois päältä.

Paina ja pidä painettuna, kunnes piippaa kaksi kertaa: virta pois päältä.



Ohjaussauva

Siirrä ohjaussauvaa ylös ja alas ohjataksesi kallistusakselia.

Siirrä ohjaussauvaa vasemmalle ja oikealle ohjataksesi panorointiakselia.



Suljinpainike

Paina kerran: ota valokuva tai aloita tai lopeta videotallennus.

Paina ja pidä painettuna: Sarjakuvaus (valokuvaustilassa).



Zoomin säädin

Työnnä ylös tai alas lähentääksesi tai loitontaaksesi.



Laukaisin

Paina ja pidä painettuna: aseta lukitustilaan. Poistu lukitustilasta vapauttamalla.

Paina kerran: käynnistä ja pysäytä ActiveTrack

Paina kaksi kertaa: keskitä gimbaali uudelleen.

Paina kolme kertaa: vaihda etu- ja takakameran välillä.

Paina kerran, paina ja pidä painettuna: aseta Sport-tilaan. Poistu Sport-tilasta vapauttamalla.

Q DJI Mimo -sovellus

Ota DJI OM 4 käyttöön DJI Mimo kautta ohjatakseksi puhelimen kameroita ja käyttäaksesi liikkeenohjausta, ActiveTrackia, Story-tarinatilaa ja muita ominaisuuksia.



DJI Mimo -sovellus



Säilytys

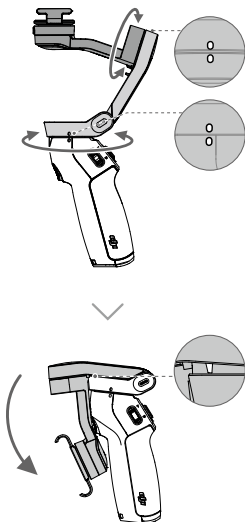

Installation du smartphone

1. La **bride de smartphone magnétique** et l'**anneau de support magnétique** fournis peuvent être utilisés pour installer le téléphone sur l'OM 4 de DJI.

Utilisation de la **bride de smartphone magnétique** :
attachez la bride au centre du téléphone.

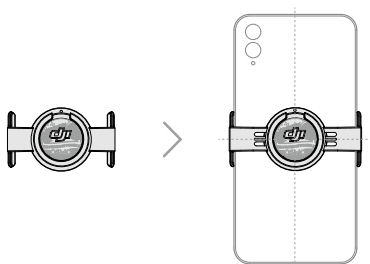

FR

OU

Utilisation de l'**anneau de support magnétique** :
fixez l'anneau de support au centre du smartphone.
Lisez le guide d'utilisateur de l'anneau de support
magnétique pour OM de DJI attentivement afin de
vous assurer que vous utilisez l'anneau de support
correctement.

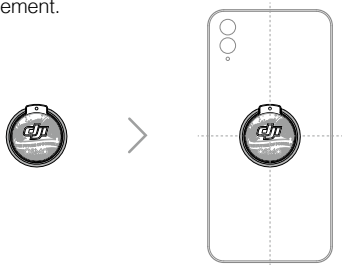

2. Alignez les marques sur la bride de smartphone ou sur l'anneau de support avec celles sur l'attache de fixation. Attachez le smartphone à l'OM 4 de DJI.

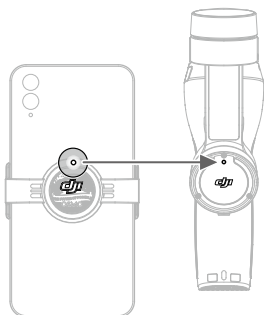

-
3. Dépliez l'OM 4 de DJI et maintenez le bouton M enfoncé pour l'allumer.

FR

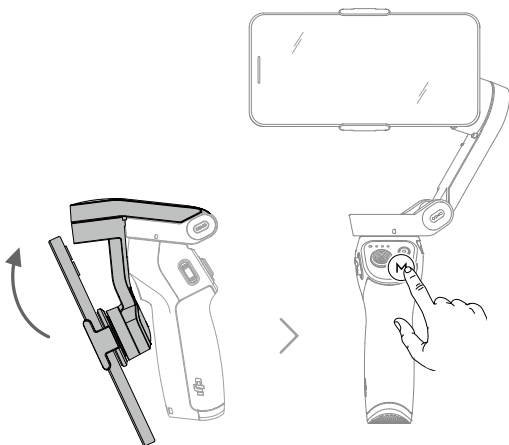

Fonctionnement

Utilisez les boutons intégrés pour contrôler l'OM 4 de DJI. Veuillez noter que l'application DJI Mimo est requise pour contrôler la caméra.



Bouton M

Quand le système est éteint

Appuyez une fois : vérification du niveau de batterie.

Maintenez enfoncé : mise sous tension.

Quand le système est allumé

Appuyez une fois : basculement entre les modes photo et vidéo

Appuyez deux fois : basculement entre les modes paysage et portrait

Maintenez enfoncé jusqu'à entendre un bip : lancer ou quitter le mode Veille.

Maintenez enfoncé jusqu'à entendre deux bips : mise hors tension.



Joystick

Déplacez le joystick vers le haut ou le bas pour contrôler l'axe d'inclinaison.

Déplacez le joystick vers la gauche ou la droite pour contrôler l'axe panoramique.



Bouton d'obturateur

Appuyez une fois : prendre une photo ou démarrer/arrêter l'enregistrement vidéo.

Maintenez enfoncé : prise de vue en rafale (en mode photo).



Curseur de zoom

Poussez vers le haut ou vers le bas pour effectuer un zoom avant ou arrière.



Gâchette

Maintenez enfoncée : passer au mode verrouillage. Relâchez la gâchette pour quitter le mode verrouillage.

Appuyez une fois : démarrer ou arrêter ActiveTrack.

Appuyez deux fois : recentrer la nacelle.

Appuyez trois fois : basculer entre les caméras avant et arrière.

Appuyez une fois, puis appuyez longuement : passer en mode Sport. Relâchez la gâchette pour quitter le mode Sport.

Application DJI Mimo

Activez l'OM 4 de DJI via DJI Mimo pour contrôler les caméras du smartphone et utiliser le Contrôle gestuel, ActiveTrack, le mode Story et d'autres fonctionnalités.



Stockage

FR

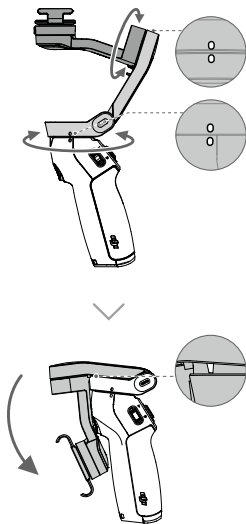

Postavljanje telefona

1. Isporučena **Magnetska stezaljka za telefon** i **Magnetski držač u obliku prstena** može se koristiti za postavljanje telefona na DJI OM 4.

Pomoću **Magnetske stezaljke za telefon**: pričvrstite telefonsku stezaljku na sredinu telefona.

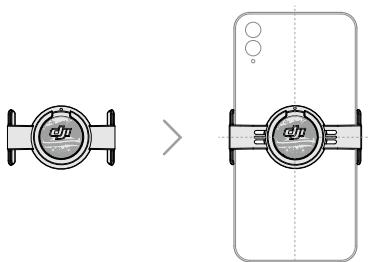

ILI

Pomoću **Magnetskog držača u obliku prstena**: pričvrstite držač prstena na sredinu telefona. Pažljivo pročitajte Korisnički priručnik za DJI OM magnetski prsten kako biste bili sigurni da pravilno koristite držač u obliku prstena.

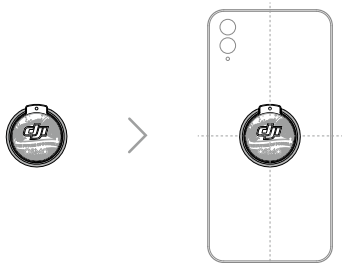

2. Poravnajte oznake na telefonskoj stezaljci ili držaču u obliku prstena i ploču za ugradnju. Priključite telefon na DJI OM 4.

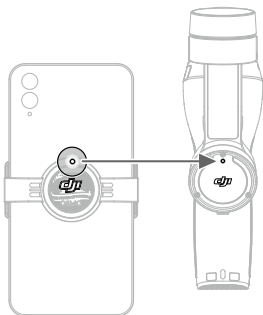

3. Otvorite DJI OM 4 i pritisnite i držite M tipku za uključivanje.

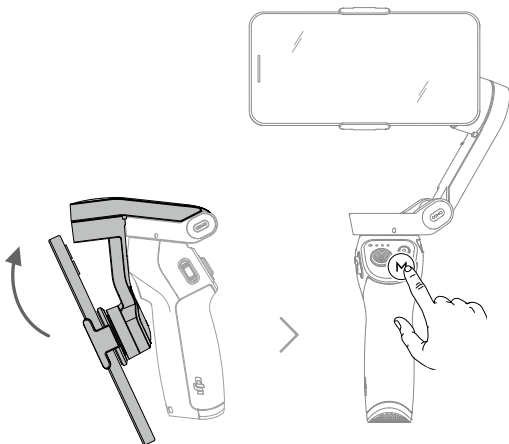

Rukovanje

Upotrijebite gumbе za upravljanje uređajem DJI OM 4. Imajte na umu da je za upravljanje kamerom potreban DJI Mimo.



M gumb

Kad je isključeno

Pritisnite jednom: provjera razine baterije.
Pritisnite i držite: uključivanje.

Kad je uključeno

Pritisnite jednom: prebacivanje između foto i video načina.

Pritisnite dvaput: prebacivanje između pejzažnog i portretnog načina.

Pritisnite i držite dok se ne oglasi jedanput: ulazak ili izlazak iz stanja pripravnosti.

Pritisnite i držite dok se dva puta ne oglasi zvučni signal: isključivanje.



Upravljačka palica

Pomičite upravljačku palicu gore i dolje za kontroliranje nagiba osi.

Pomičite upravljačku palicu ulijevo i udesno za kontroliranje ploče osi.

HR



Gumb okidača

Pritisnite jednom: snimanje fotografije ili početak ili zaustavljanje snimanja.

Pritisnite i zadržite: neprekidno fotografiranje (kad je u foto režimu).



Klizač zumiranja

Gurnite prema gore ili dolje za uvećavanje ili smanjivanje.

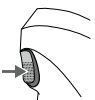

Okidač

Pritisnite i zadržite: ulazak u zaključani način. Otpustite se za izlazak iz zaključanog načina.

Pritisnite jednom: pokretanje ili zaustavljanje načina ActiveTrack.

Pritisnite dvaput: recentriranje gimbala.

Pritisnite tri puta: prebacivanje između prednje i stražnje kamere.

Pritisnite jednom, a zatim pritisnite i držite: ulazak u način Sport. Otpustite se za izlazak iz načina Sport.

Aplikacija DJI Mimo

Aktivirajte DJI OM 4 putem DJI Mimo za upravljanje telefonskim kamerama i korištenje upravljanja gestama, ActiveTrack, načina Story i još više značajki.



Aplikacija DJI Mimo



Pohrana

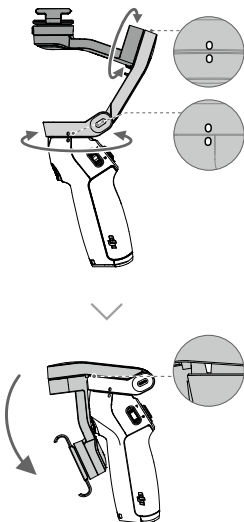

A telefon rögzítése

1. A tartozékként mellékelt **mágneses telefonbilincs** és **mágneses gyűrűtartó** használható a telefonnak a DJI OM 4 termékhez való rögzítésére.

A **mágneses telefonbilincs** használata: rögzítse a telefonbilincset a telefon közepére.

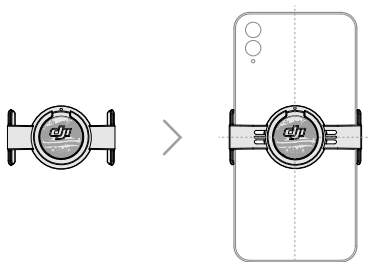

VAGY

A **mágneses gyűrűtartó** használata: rögzítse a gyűrűtartót a telefon közepére. Olvassa el figyelmesen a DJI OM mágneses gyűrűtartó használati útmutatóját, hogy biztosan megfelelően használja a gyűrűtartót.

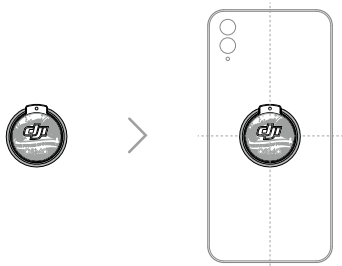

2. Igazítsa egymáshoz a telefonbilincsen vagy a gyűrűtartón és a szerelőlapon lévő jelöléseket. Rögzítse a telefont a DJI OM 4 termékhez.

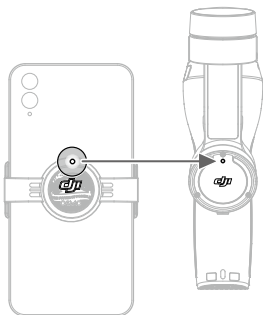

3. Hajtsa ki a DJI OM 4 terméket, és tartsa lenyomva az M gombot a bekapcsoláshoz.

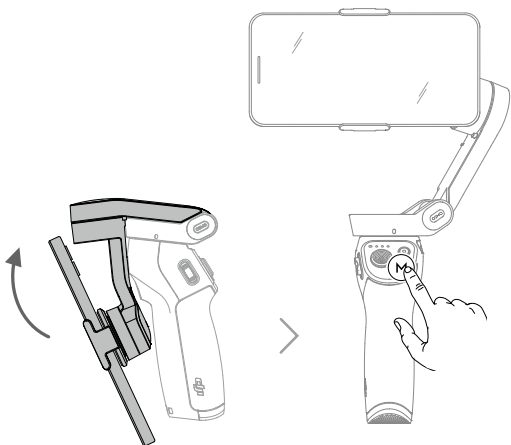

Működés

Használja a terméken lévő gombokat a DJI OM 4 vezérléséhez. Vegye figyelembe, hogy a kamera vezérléséhez DJI Mimo szükséges.



M gomb

Kikapcsolt állapotban

Nyomja meg egyszer: ellenőrizze az akkumulátor töltöttségi szintjét.

Tartsa lenyomva: bekapcsolás.

Bekapcsolt állapotban

Nyomja meg egyszer: váltás a fotó és videó mód között.

Nyomja meg kétszer: váltás a fekvő és álló mód között.

Tartsa lenyomva, amíg egyszer sípol: készenléti üzemmódba belépés vagy kilépés.

Tartsa lenyomva, amíg kétszer sípol: kikapcsolás.



Botkormány

Mozgassa a botkormányt felfelé és lefelé a dőlési tengely szabályozásához.

Mozgassa a botkormányt balra és jobbra a pántázási tengely szabályozásához.



Exponáló gomb

Nyomja meg egyszer: fényképezés, illetve felvételkészítés elindítása vagy leállítása.

Tartsa lenyomva: sorozatfelvétel (fénykép módban).



Ráközelítés csúszka

Nyomja felfelé vagy lefelé a ráközelítéshez vagy távolításhoz.



Trigger

Tartsa lenyomva: belépés a zárolás módba. Engedje el a zárolás módból való kilépéshez.

Nyomja meg egyszer: ActiveTrack elindítása vagy leállítása.

Nyomja meg kétszer: kardánkeret újraközpontozása.

Nyomja meg háromszor: váltás az első és a hátsó kamera között.

Nyomja meg egyszer, majd tartsa lenyomva: belépés a Sport módba. Engedje el a Sport módból való kilépéshez.

🔍 DJI Mimo alkalmazás

Aktiválja a DJI OM 4 terméket a DJI Mimo útján a telefonkamerák vezérléséhez, valamint a Gesztusvezérlés, az ActiveTrack, a Történet mód és egyéb funkciók használatához.



DJI Mimo alkalmazás



Tárolás

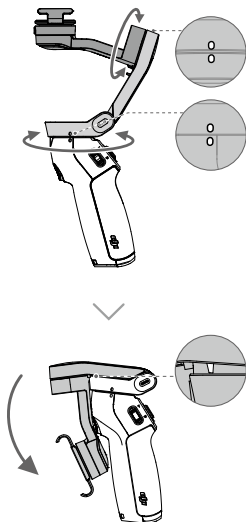

Fissaggio al telefono

1. È possibile usare il **morsetto magnetico per telefono** e il **supporto ad anello magnetico** per montare un telefono su DJI OM 4.

Quando si usa il **morsetto magnetico per telefono**:
fissare il morsetto al centro del telefono.

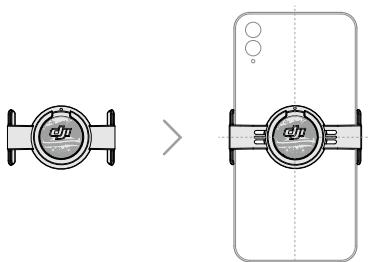

OPPURE

Quando si usa il **supporto ad anello magnetico**:
fissare il supporto al centro del telefono. Leggere attentamente il manuale d'uso sul supporto ad anello magnetico DJI OM per accertare l'uso corretto del supporto.

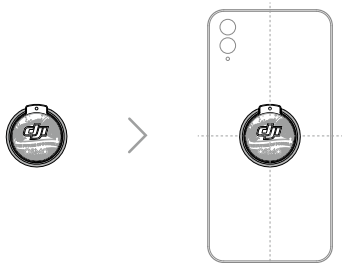

2. Allineare i contrassegni presenti sul morsetto o sul supporto alla piastra di montaggio. Fissare il telefono a DJI OM 4.

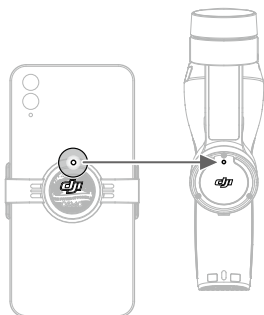

-
3. Aprire DJI OM 4 e premere e tenere premuto il pulsante M per accendere.

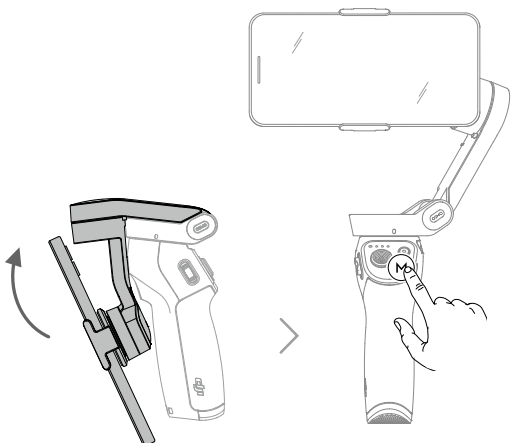

Funzionamento

Usare i pulsanti integrati per controllare DJI OM 4. Si prega di notare che è necessario DJI Mimo per controllare la fotocamera.



Pulsante M

Quando il dispositivo è spento

Premere una volta per verificare il livello della batteria.

Premere e tenere premuto per accendere il dispositivo.

Quando il dispositivo è acceso

Premere una volta per passare dalla modalità foto a quella video e viceversa.

Premere due volte per passare dalla modalità Landscape a quella Portrait e viceversa.

Premere e tenere premuto fino a quando si sente un bip indicante l'attivazione o la disattivazione della modalità di standby.

Premere e tenere premuto fino a quando non si sentono due bip indicanti lo spegnimento.



Joystick

Spostare il joystick verso l'alto e il basso per controllare l'asse di inclinazione.

Spostare il joystick verso sinistra e destra per controllare l'asse di rotazione orizzontale.



Pulsante di scatto

Premere una volta per scattare una foto o per avviare o interrompere una registrazione.

Premere e tenere premuto per eseguire lo scatto a raffica (in modalità foto).



Tasto zoom

Spingere verso l'alto o il basso per eseguire lo zoom in avanti/indietro.



Tasto di attivazione

Premere e tenere premuto per accedere alla modalità Blocco. Rilasciare per uscire dalla modalità Blocco.

Premere una volta per avviare o interrompere la funzionalità ActiveTrack.

Premere due volte per ricentrare lo stabilizzatore.

Premere tre volte per passare dalla ripresa frontale a quella posteriore e viceversa.

Premere una volta, quindi ripremere a lungo per attivare la modalità Sport. Rilasciare per uscire dalla modalità Sport.

App DJI Mimo

Attivare DJI OM 4 tramite DJI Mimo per controllare le fotocamere del telefono e usare il Controllo con gesti, ActiveTrack, modalità Storia e altre funzioni.



App DJI Mimo



Memoria

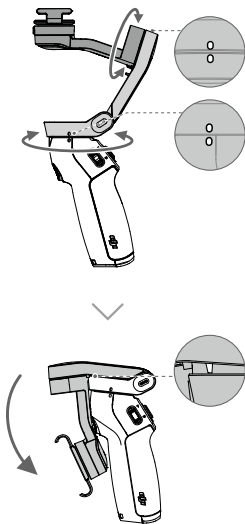

De telefoon bevestigen

1. De verstrekte **magnetische telefoonklem** en **magnetische ringhouder** kunnen worden gebruikt om een telefoon aan de DJI OM 4 te monteren.

Met behulp van de **magnetische telefoonklem**: bevestig de telefoonklem in het midden van de telefoon.

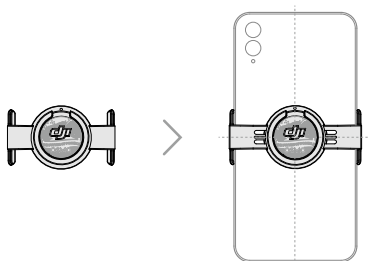

OF

Met behulp van de **magnetische ringhouder**: bevestig de ringhouder in het midden van de telefoon. Lees de gebruikershandleiding van de DJI OM magneetringhouder zorgvuldig door om er zeker van te zijn dat u de ringhouder op de juiste manier gebruikt.



2. Lijn de markeringen op de telefoonklem of ringhouder en de montageplaat uit. Bevestig de telefoon aan de DJI OM 4.

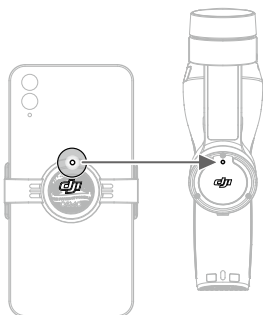

3. Vouw de DJI OM 4 uit en houd de M-knop ingedrukt om in te schakelen.

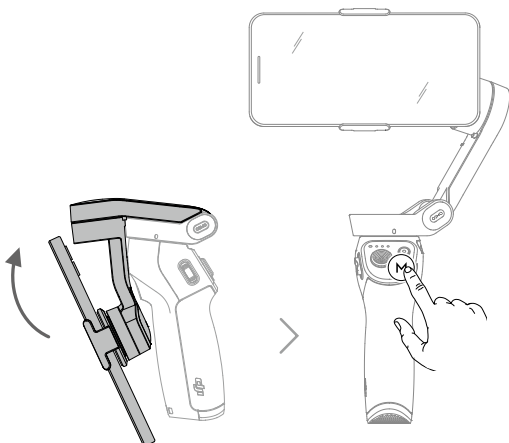

Bediening

Gebruik de knoppen aan boord om de DJI OM 4 te bedienen. Om de camera te bedienen is DJI Mimo nodig.



M-knop

In uitgeschakelde toestand

Één keer drukken: controle batterijniveau.
Drukken en vasthouden: inschakelen.

In ingeschakelde toestand

Één keer drukken: schakelen tussen de foto- en videomodus.
Twee keer drukken: schakelen tussen liggende en staande modus.
Ingedrukt houden tot een piep: naar stand-bymodus of deze verlaten.
Ingedrukt houden tot twee keer piep: uitschakelen.



Joystick

Beweeg de joystick op en neer om de kantelas te bedienen.
Beweeg de joystick naar links en rechts om de panas te bedienen.



Sluiterknop

Één keer drukken: een foto nemen of de opname starten/stoppen.
Ingedrukt houden: serie-opname (in fotomodus).



Zoomschuifregelaar

Duw omhoog of omlaag om in of uit te zoomen.



Trigger

Ingedrukt houden: naar vergrendelmodus. Laat los om de vergrendelmodus te verlaten.
Één keer drukken: ActiveTrack starten of stoppen.
Twee keer drukken: de gimbal centreren.
Drie keer drukken: schakelen tussen voorste en achterste camera's.
Één keer drukken, dan drukken en vasthouden: naar Sportmodus. Loslaten om Sportmodus te verlaten.

Q DJI Mimo-app

Activeer de DJI OM 4 via DJI Mimo om de telefooncamera's te bedienen en gebruik te maken van Gesture Control, ActiveTrack, Story-modus en meer functies.



DJI Mimo-app



Opslagruimte

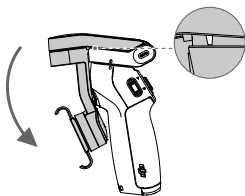
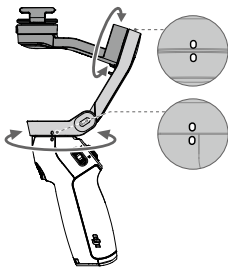

Feste telefonen

1. Den **magnetiske telefonklemmen** og **magnetiske ringholderen** som følger med kan brukes til å feste en telefon til DJI OM 4.

Bruke **magnetisk telefonklemme**: fest telefonklemmen midt på telefonen.

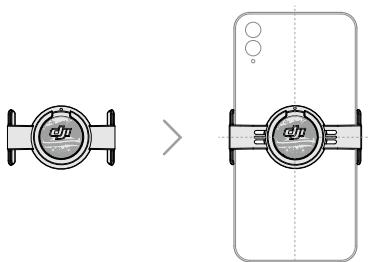

ELLER

Bruke **magnetisk ringholder**: fest ringholderen midt på telefonen. Les nøye gjennom DJI OM-brukermanualen for den magnetiske ringholderen for å sikre at ringholderen brukes riktig.

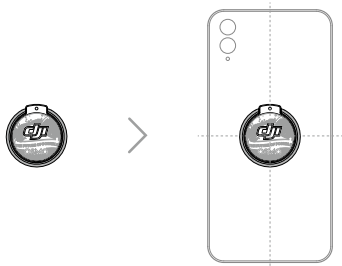

2. Innrett merkene på telefonklemmen/ringholderen med festeplaten. Fest telefonen til DJI OM 4.

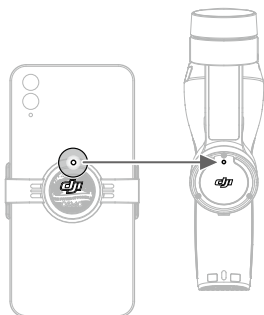

-
3. Brett ut DJI OM 4 og trykk så – og hold inne – M-knappen for å skru på strømmen.

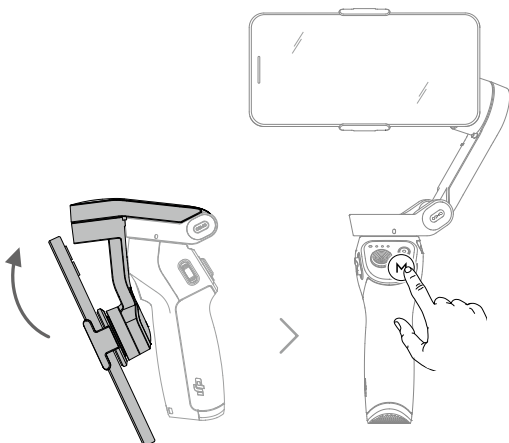

ON

Bruk

Bruk innebygde styrefunksjoner til å styre DJI OM 4. Merk at DJI Mimo kreves for å styre kameraet.



M-knapp

Når enheten er skrudd av

Trykk én gang: sjekk batterinivået.

Trykk og hold inne: strøm på.

Når enheten er skrudd på

Trykk én gang: bytt mellom bilde- og videomodus.

Trykk to ganger: bytt mellom landskap- og portrettmodus.

Trykk og hold inne til enheten piper én gang: åpne eller lukke dvalemodus.

Trykk og hold inne til enheten piper to ganger: strøm av.



Styrespak

Skyv styrespaken opp og ned for å vippe.

Skyv styrespaken til venstre og høyre for å panorere.



Utløserknapp

Trykk én gang: ta et bilde eller start/stopp optak.

Trykk og hold inne: seriefotografering (i fotomodus).

ON



Glidebryter for zooming

Skyv opp/nedover for å zoome inn/ut.



Utløser

Trykk og hold inne: aktivere låsemodus. Slipp for å deaktivere låsemodus.

Trykk én gang: starte/stoppe ActiveTrack.

Trykk to ganger: resentrere gimbalen.

Trykk tre ganger: bytt mellom kamera fremme og bak.

Trykk én gang, og så trykk og hold inne: åpne sportsmodus. Slipp for å lukke sportsmodus.

Q DJI Mimo App

Aktiver DJI OM 4 via DJI Mimo for å styre telefonkameraene og bruke geststyring, ActiveTrack, historiemodus og andre funksjoner.



DJI Mimo App



Oppbevaring

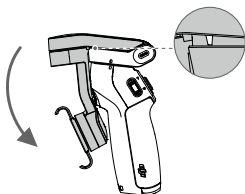
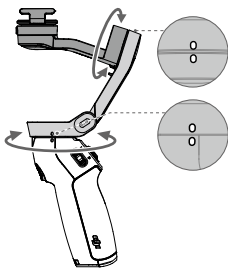

Mocowanie telefonu

1. Dołączony **magnetyczny uchwyt do telefonu** i **magnetyczny uchwyt pierścieniowy** mogą posłużyć do zamocowania telefonu do DJI OM 4.

Zastosowanie **magnetycznego uchwyty do telefonu**: przymocuj uchwyt w środkowej części telefonu.

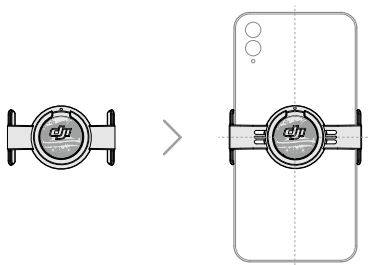

ALBO

Zastosowanie **magnetycznego uchwyty pierścieniowego**: zamocuj uchwyt pierścieniowy w środkowej części telefonu. Przeczytaj uważnie instrukcję obsługi magnetycznego uchwyty pierścieniowego DJI OM, aby się upewnić, że używasz go prawidłowo.

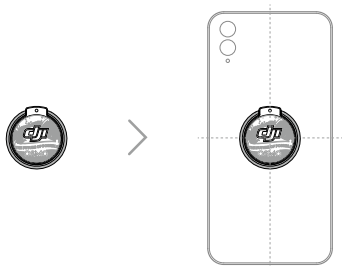

2. Wyrównaj oznaczenia na uchwycie do telefonu lub uchwycie pierścieniowym z płytką montażową. Zamocuj telefon do DJI OM 4.

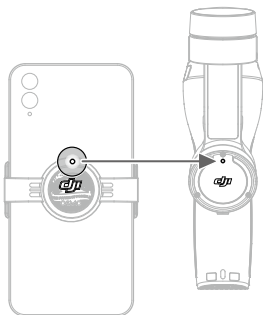

-
3. Rozłóż DJI OM 4, a następnie naciśnij i przytrzymaj przycisk M, aby włączyć zasilanie.

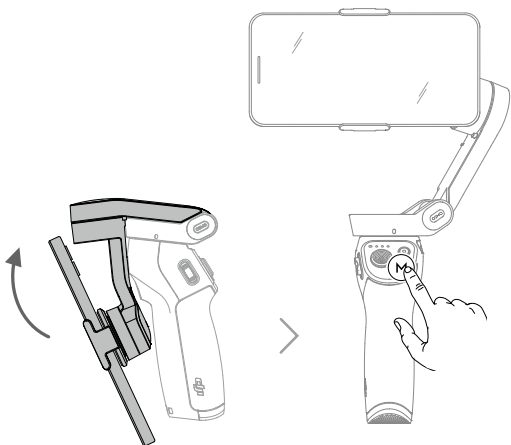

Obsługa

Przyciski na płycie służą do obsługi DJI OM 4. Należy pamiętać, że do sterowania aparatem potrzebna jest aplikacja DJI Mimo.



Przycisk M

Po wyłączeniu zasilania

Jedno naciśnięcie: sprawdzenie poziomu naładowania akumulatora.

Naciśnięcie i przytrzymanie: włączenie zasilania.

Po włączeniu zasilania

Jedno naciśnięcie: przełączenie między trybem foto lub wideo.

Dwa naciśnięcia: przełączenie między trybem pionowym i poziomym.

Naciśnięcie i przytrzymanie do usłyszenia jednego dźwięku: wejście lub wyjście z trybu oczekiwania.

Naciśnięcie i przytrzymanie do usłyszenia dwóch dźwięków: wyłączenie zasilania.



Manipulator

Przesuń manipulator w górę i w dół, aby sterować osią nachylenia.

Przesuń manipulator w lewo i w prawo, aby sterować osią obrotu.



Przycisk migawki

Jedno naciśnięcie: zrobienie zdjęcia lub rozpoczęcie/zatrzymanie nagrywania.

Naciśnięcie i przytrzymanie: seria zdjęć (w trybie foto).



Suwak zoomu

Naciśnięcie w górę lub w dół zmienia poziom zoomu.



Spust

Naciśnięcie i przytrzymanie: wejście w tryb blokady. Zwolnienie wyłącza tryb blokady.

Jedno naciśnięcie: włączenie lub zatrzymanie funkcji ActiveTrack.

Dwa naciśnięcia: ponowne wycentrowanie gimbału.

Trzy naciśnięcia: przełączenie między aparatem przednim i tylnym.

Jedno naciśnięcie, a następnie naciśnięcie i przytrzymanie: włączenie trybu Sport. Zwolnienie wyłącza tryb Sport.

Aplikacja DJI Mimo

Aktywuj DJI OM 4 za pomocą aplikacji DJI Mimo, aby sterować aparatami telefonu i korzystać z funkcji kontroli gestami, ActiveTrack, trybu Historia i innych funkcji.



Aplikacja DJI Mimo



Pamięć

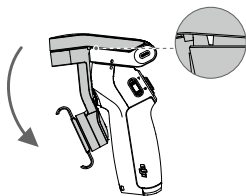
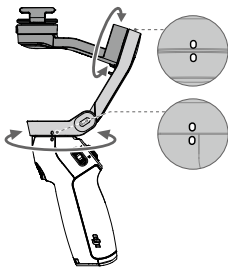

Fixar o telefone

1. O **Grampo Magnético do Telefone** e o Suporte do Anel Magnético **fornecidos** podem ser usados para montar um telefone ao DJI OM 4.

Usando o **Grampo Magnético do Telefone**: fixe o grampo do telefone no centro do telefone.

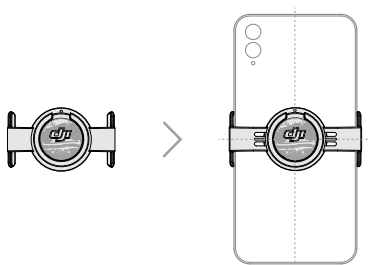

OU

Usando o **Suporte do Anel Magnético**: fixe o suporte do anel no centro do telefone. Leia cuidadosamente o Guia Guia do Utilizador do Suporte do Anel Magnético DJI OM para se certificar de que está a usar o suporte do anel de forma adequada.

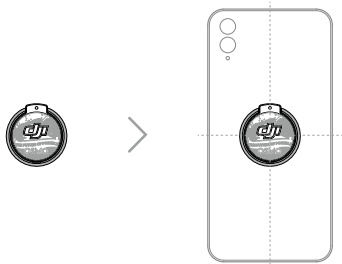

2. Alinhe as marcas no grampo do telefone ou no suporte do anel com a placa de montagem. Fixe o telefone ao DJI OM 4.

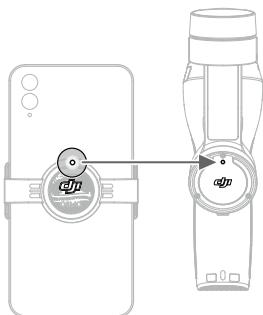

-
3. Desdobre o DJI OM 4 e prima sem soltar o botão M para ligar.

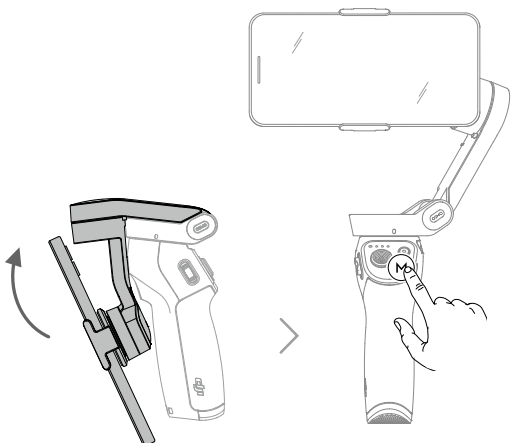

Funcionamento

Utilize os botões de bordo para controlar o DJI OM 4. Note que é necessário o DJI Mimo para controlar a câmera.



Botão M

Quando desligado

Prima uma vez: verifique o nível da bateria.
Prima sem soltar: ligar.

Quando ligado

Prima uma vez: alterne entre o modo foto e vídeo.

Prima duas vezes: alterne entre o modo de paisagem e o vertical.

Prima sem soltar até que emita um bip: entre ou saia do modo de espera.

Prima sem soltar até emitir dois bips: desligar.



Alavanca

Mova a alavanca para cima e para baixo para controlar o eixo de inclinação.

Mova a alavanca para a esquerda e para a direita para controlar o eixo de giro.



Botão do obturador

Prima uma vez: tire uma fotografia ou para iniciar ou parar a gravação.

Prima sem soltar: disparo contínuo (quando em modo foto).



Controle de deslize telefoto

Deslize para cima ou para baixo para aumentar ou diminuir o zoom.



Acionador

Prima sem soltar: entre no modo bloqueado. Solte para sair do modo bloqueado.

Prima uma vez: iniciar ou parar ActiveTrack.

Prima duas vezes: recentre o balanceiro.

Prima três vezes: alterne entre a câmera dianteira e traseira.

Prima uma vez e, em seguida, prima sem soltar: entre no modo Sport. Solte para sair do modo Sport.

Aplicação DJI Mimo

Ative o DJI OM 4 através do DJI Mimo para controlar as câmaras do telefone e use o Gesture Control, ActiveTrack, modo Story, e mais funcionalidades.



Armazenamento

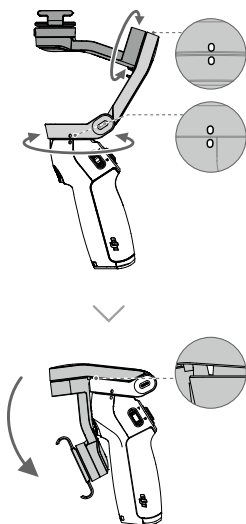

Como prender o telefone

1. O **grampo magnético para telefone** e o **suporte de anel magnético** fornecidos podem ser usados para prender um telefone ao DJI OM 4.

Como usar o **Grampo magnético para telefone**: conecte o grampo para telefone no centro do telefone.

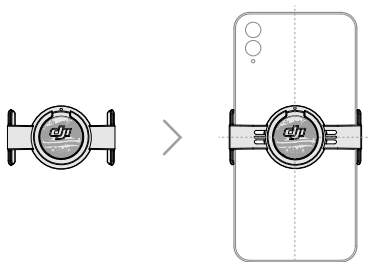

OU

Como usar **Suporte de anel magnético**: conecte o suporte de anel no centro do telefone. Ler o Guia do usuário do suporte de anel magnético DJI OM com atenção para garantir que você esteja usando o suporte de anel corretamente.

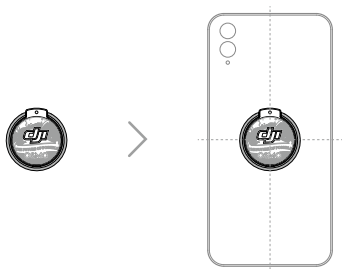

2. Alinhar as marcas no grampo para telefone ou no suporte de anel e na placa de suporte. Conectar o telefone ao DJI OM 4.

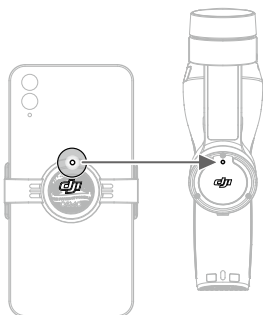

-
3. Abrir o DJI OM 4 e manter pressionado o botão M para ligar.

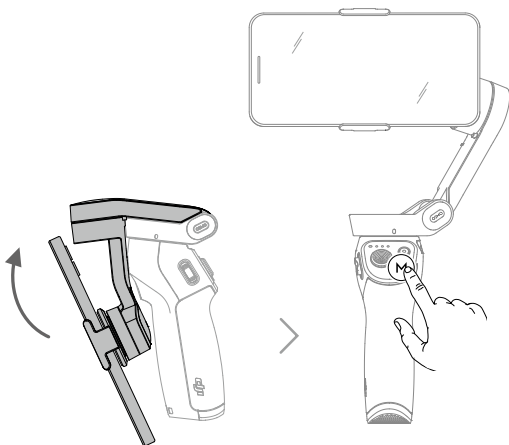

Operação

Usar os botões integrados para controlar o DJI OM 4. Observar que o DJI Mimo é necessário para controlar a câmera.



Botão M

Quando desligado

Pressionar uma vez: verifica o nível da bateria.

Manter pressionado: liga.

Quando ligado

Pressionar uma vez: alterna entre os modos de foto e vídeo.

Pressionar duas vezes: alterna entre os modos paisagem e retrato.

Pressionar e manter pressionado até ouvir um sinal sonoro uma vez: entra ou sai do modo de espera.

Pressionar e manter pressionado até ouvir um sinal sonoro duas vezes: desliga.



Joystick

Mover o joystick para cima e para baixo para controlar o eixo de inclinação.

Mover o joystick para a esquerda e para a direita para controlar o eixo do giro.



Botão do obturador

Pressionar uma vez: tira fotos ou inicia/para a gravação.

Manter pressionado: disparo contínuo (no modo de foto).



Controle deslizante de zoom

Empurrar para cima ou para baixo para aumentar ou diminuir o zoom.



Acionador

Manter pressionado: entra no modo de bloqueio. Soltar para sair do modo de bloqueio.

Pressionar uma vez: inicia ou para o ActiveTrack.

Pressionar duas vezes: centraliza o estabilizador.

Pressionar três vezes: alterna entre as câmeras frontal e traseira.

Pressionar uma vez e depois manter pressionado: entra no modo Esportivo. Soltar para sair do modo Esportivo.

Aplicativo DJI Mimo

Ativar o DJI OM 4 através do DJI Mimo para controlar as câmeras do telefone e usar o Controle por gestual, o ActiveTrack, o modo Story e outros recursos.



Aplicativo DJI Mimo



Armazenamento

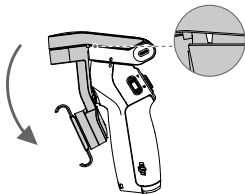
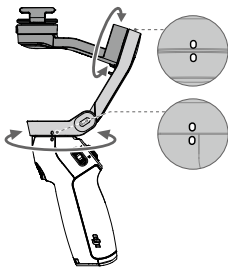

Atașarea telefonului

1. Clema magnetică pentru telefon și **suportul pentru inelul magnetic furnizate** pot fi utilizate la montarea unui telefon pe DJI OM 4.

Utilizând **clema magnetică pentru telefon**: atașați-o pe centrul telefonului.

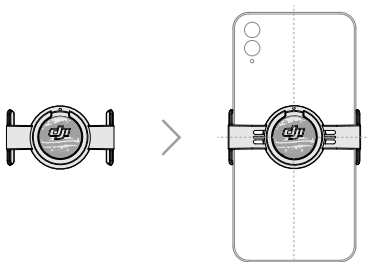

SAU

Utilizând **suportul pentru inelul magnetic**: atașați-l pe centrul telefonului. Citiți cu atenție Ghidul de utilizare a suportului pentru inelul magnetic DJI OM pentru a vă asigura că îl utilizați corect.

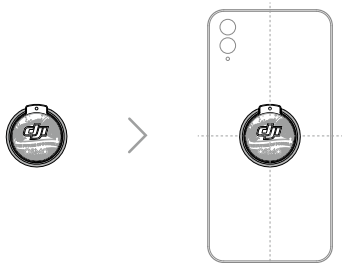

- Aliniați marcajele de pe clema pentru telefon sau suportul pentru inel și placa de montare. Atașați telefonul la DJI OM 4.

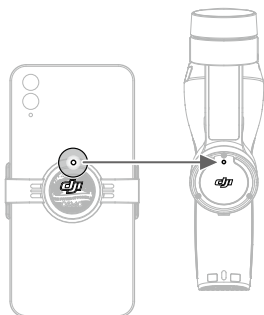

- Depliați DJI OM 4 și apăsați lung butonul M pentru a-l porni.

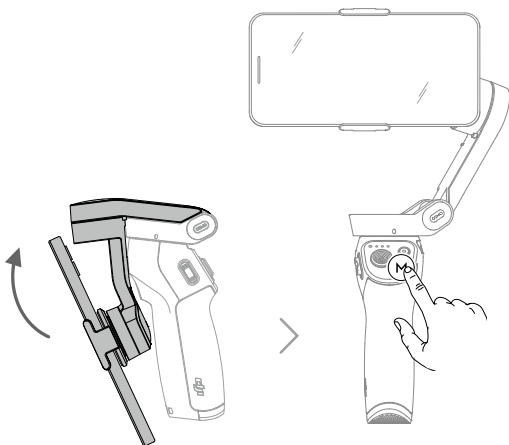

Funcționare

Utilizați butoanele de la bord pentru a controla DJI OM 4. Rețineți că DJI Mimo este necesar pentru a controla camera.



Buton M

Când este oprit

Apăsăți o dată: verificați nivelul bateriei.

Apăsăți lung: porniți.

Când este pornit

Apăsăți o dată: comutați între modul photo și video.

Apăsăți de două ori: comutați între modul peisaj și portret.

Apăsăți lung până când se aude un semnal sonor: intrați sau ieșiți din modul standby.

Apăsăți lung până când se aud două semnale sonore: oprire.



Maneta

Mișcați maneta în sus și în jos pentru a controla axa de înclinare.

Mișcați maneta în stânga sau în dreapta pentru a controla axa de răsucire.



Buton obturator

Apăsăți o dată: faceți o fotografie, porniți sau opriți înregistrarea.

Apăsăți lung: rafală de capturi de imagini (în modul photo).



Glisor focalizare

Apăsăți în sus sau în jos pentru a mări sau a micșora.



Buton de declanșare

Apăsăți lung: intrați în modul de blocare. Eliberați pentru a ieși din modul de blocare.

Apăsăți o dată: porniți sau opriți ActiveTrack.

Apăsăți de două ori: recentrați gimbalul.

Apăsăți de trei ori: comutați între camera frontală și cea din spate.

Apăsăți lung: intrați în modul Sport. Eliberați pentru a ieși din modul Sport.

Aplicația DJI Mimo

Activați DJI OM 4 prin DJI Mimo pentru a controla camerele telefonului și a utiliza comanda prin gesturi, ActiveTrack, modul Story și alte funcții.



Aplicația DJI Mimo

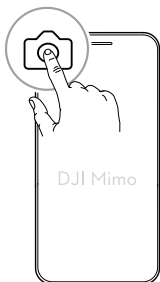

Depozitare

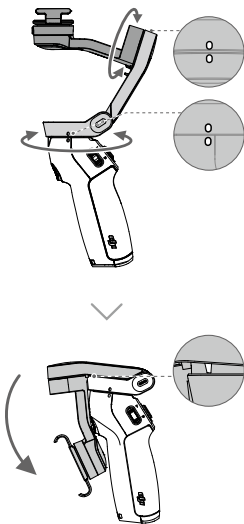

Прикрепление телефона

1. Входящие в комплект **Магнитный фиксатор телефона** и **Держатель с магнитным кольцом** предназначены для крепления телефона к устройству DJI OM 4.

Использование **магнитного фиксатора телефона**: закрепите фиксатор телефона в центре корпуса телефона.

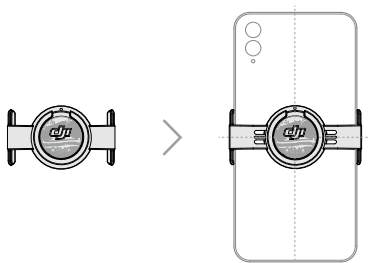

ИЛИ

Использование **держателя с магнитным кольцом**: закрепите держатель в центре корпуса телефона. Чтобы правильно использовать держатель, внимательно ознакомьтесь с руководством пользователя держателя с магнитным кольцом DJI OM.



2. Совместите метки на фиксаторе телефона или держателе с кольцом и крепежной площадке. Прикрепите телефон к устройству DJI OM 4.

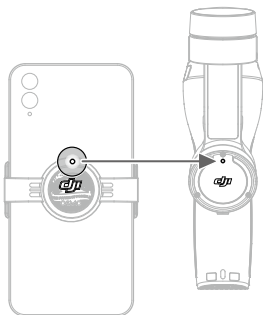

-
3. Разложите устройство DJI OM 4 и нажмите и удерживайте кнопку «М» для включения.

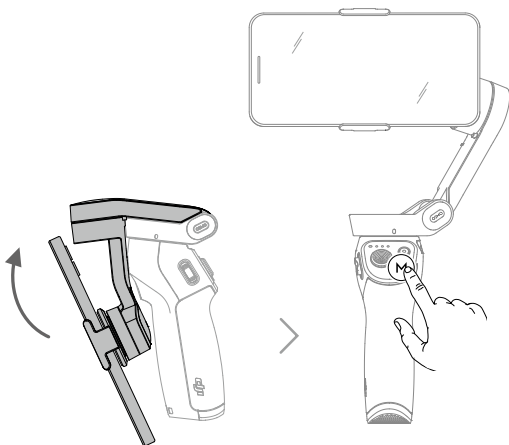

Эксплуатация

Для управления устройством DJI OM 4 используйте встроенные кнопки. Обратите внимание, что для управления камерой требуется приложение DJI Mimo.



Кнопка «М»

При выключенном питании

Нажмите один раз для проверки уровня заряда аккумулятора.

Нажмите и удерживайте, чтобы включить устройство.

При включенном питании

Нажмите один раз для переключения между режимами фото и видео.

Нажмите два раза для переключения между альбомным и портретным режимами.

Нажмите и удерживайте, пока не прозвучит один звуковой сигнал, чтобы войти в режим ожидания или выйти из него.

Нажмите и удерживайте, пока не прозвучат два звуковых сигнала, чтобы выключить устройство.



Джойстик

Для управления перемещением по оси наклона передвигайте джойстик вверх или вниз.

Для управления перемещением по оси поворота передвигайте джойстик вправо или влево.



Кнопка спуска затвора

Нажмите один раз, чтобы сделать фотографию или начать/остановить запись.

Нажмите и удерживайте для серийной съемки в режиме фото.



Регулятор зума

Нажмите вверх/вниз для уменьшения/увеличения изображения.

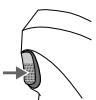

Курковый переключатель

Нажмите и удерживайте, чтобы перейти в режим блокировки. Отпустите, чтобы выйти из режима блокировки.

Нажмите один раз для запуска или остановки функции ActiveTrack.

Нажмите два раза для центровки стабилизатора.

Нажмите три раза для переключения между фронтальной и основной камерами.

Нажмите один раз, а затем нажмите и удерживайте, чтобы перейти в спортивный режим. Отпустите, чтобы выйти из спортивного режима.

Приложение DJI Mimo

С помощью приложения DJI Mimo активируйте DJI OM 4 для управления камерами телефона и использования функции управления жестами, функции ActiveTrack, Режима историй и других возможностей.



Приложение
DJI Mimo



Память

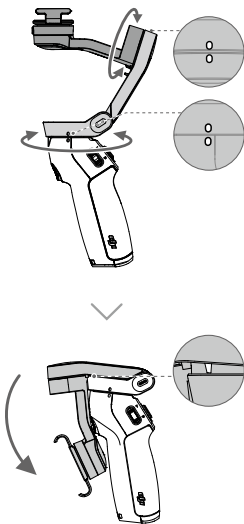

Montera telefonen

1. Den medföljande **magnetiska telefonklämman** och den **magnetiska ringhållaren** kan användas för att montera en telefon på DJI OM 4.

Användning av den **magnetiska telefonklämman**:
montera telefonklämman i mitten av telefonen.

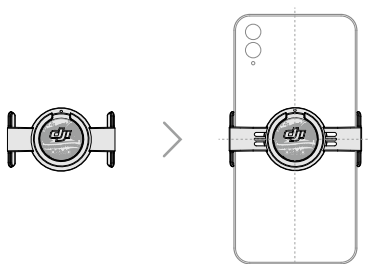

ELLER

Användning av den **magnetiska ringhållaren**:
montera ringhållaren i mitten av telefonen. Läs
bruksanvisningen till DJI OM magnetiska ringhållare
noggrant för att kontrollera att du använder
ringhållaren på rätt sätt.

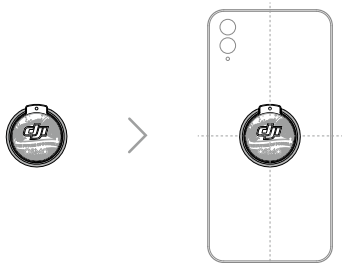

2. Inpassa märkningarna på telefonklämman eller ringhållaren och monteringsplattan. Montera telefonen till DJI OM 4.

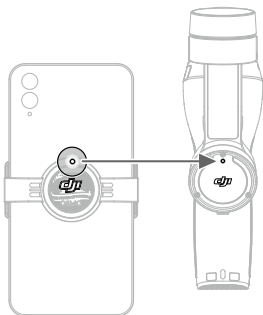

-
3. Vik ut DJI OM 4 och tryck och håll in knappen M för att aktivera den.

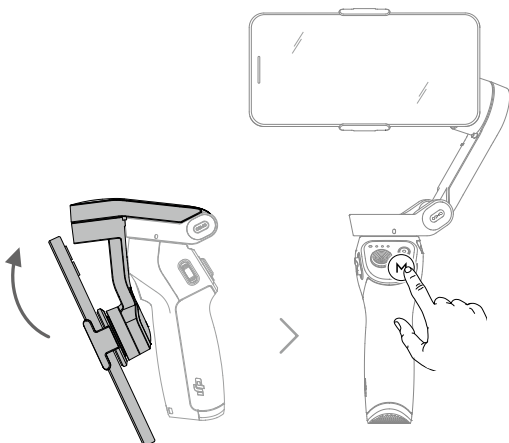

Funktioner

Använd panelknapparna för att kontrollera DJI OM 4. Observera att DJI Mimo krävs för att kontrollera kameran.



Knappen M

I avstängt läge

Tryck en gång: kontrollera batterinivån.

Tryck och håll in: produkten aktiveras.

I aktiverat läge

Tryck en gång: växla mellan bild- och videoläge.

Tryck två gånger: växla mellan stående och liggande läge.

Tryck och håll tills ett pipjud hörs: påbörja eller avsluta standby-läge.

Tryck och håll in tills två pipjud hörs: stäng av.



Joystick

Rör joysticken uppåt och nedåt för att kontrollera lutningsaxeln.

Rör joysticken åt vänster och höger för att kontrollera panoreringsaxeln.



Knappen Slutare

Tryck en gång: ta en bild eller börja och sluta filma.

Tryck och håll in: bildserietagning (i fotoläge).



Zoomningsreglage

Tryck uppåt eller nedåt för att zooma in eller ut.



Utlösaren

Tryck och håll in: påbörja låst läge. Släpp för att avsluta låst läge.

Tryck en gång: starta eller avsluta ActiveTrack.

Tryck två gånger: omcentrera kardanupphängningen.

Tryck tre gånger: växla mellan fram- och bakkamerorna.

Tryck en gång och tryck sedan och håll in: påbörja sportläge. Släpp för att avsluta sportläge.

Q DJI Mimo App

Aktivera DJI OM 4 genom DJI Mimo för att kontrollera telefonens kameror och använda gestkontroll, ActiveTrack, berättelseläge och fler funktioner.



DJI Mimo App

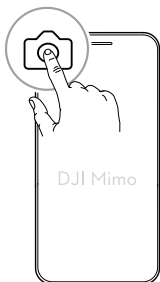

Förvaring

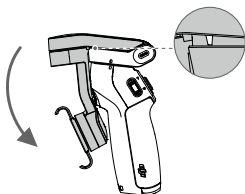
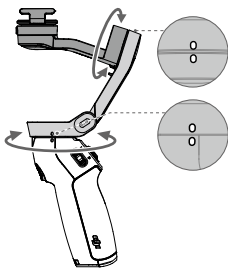

Telefonun Takılması

1. Sağlanan **Manyetik Telefon Kıskaçı** ve **Manyetik Halka Tutucu** DJI OM 4 cihazına bir telefon monte etmek için kullanılabilir.

Manyetik Telefon Kıskaçını kullanarak: telefon kıskaçını telefonun ortasına takın.

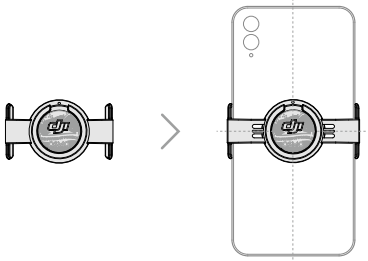

VEYA

Manyetik Halka Tutucuyu kullanarak: halka tutucuyu telefonun ortasına takın. Halka tutucuyu doğru şekilde kullandığınızı kontrol etmek için DJI OM Manyetik Halka Tutucu Kullanım Kılavuzunu dikkatle okuyun.

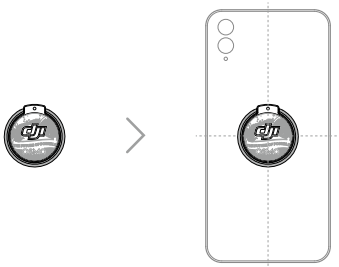

2. Telefon kısılcacının veya halka tutucunun ve montaj plakasının üzerindeki işaretleri hizalayın. Telefonu DJI OM 4 ürününe takın.

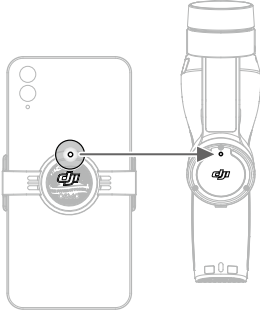

3. Katlanmış durumdaki DJI OM 4'ü açın ve güç vermek için M düğmesine basın ve basılı tutun.

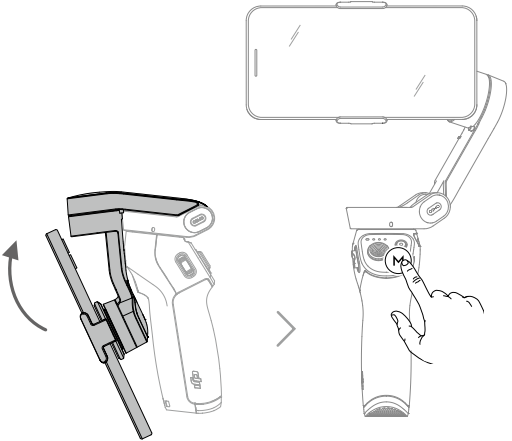

Çalıştırma

DJI OM 4 ürününü kontrol etmek için üzerindeki düğmeleri kullanın. Kameraları kontrol etmek için DJI Mimo uygulamasını kullanmanız gerekir.



M Düğmesi

Güç kapalı iken

Bir kez basın: batarya seviyesi kontrolü.
Basın ve tutun: güç verilmesi.

Güç açık iken

Bir kez basın: fotoğraf ve video modu arasında geçiş.

İki kez basın: yatay ve dikey mod arasında geçiş.

Basın ve bir kez bip sesi verinceye kadar tutun: bekleme moduna giriş veya çıkış.

Basın ve iki kez bip sesi verinceye kadar tutun: gücün kapatılması.



Kumanda çubuğu

Eğim eksenini kontrol etmek için kumanda çubuğunu yukarıya ve aşağıya götürün.

Çevirme eksenini kontrol etmek için kumanda çubuğunu sola ve sağa götürün.



Deklanşör Düğmesi

Bir kez basın: fotoğraf çekmek veya video kaydını başlatmak ya da durdurmak için.

Basın ve tutun: çoklu çekim (fotoğraf modunda iken).



Yakınlaştırma Kaydırıcı

Yakınlaştırmak veya uzaklaştırmak için yukarıya veya aşağıya itin.



Tetik

Basın ve tutun: kilit moduna giriş. Kilit modundan çıkmak için bırakın.

Bir kez basın: ActiveTrack'i başlatır veya durdurur.

İki kez basın: gimballi tekrar merkezler.

Üç kez basın: ön ve arka kameralar arasında geçiş yapar.

Bir kez basın ve sonra basın ve tutun: Sport moduna giriş. Sport modundan çıkmak için bırakın.

Q DJI Mimo Uygulaması

Telefon kameralarını kontrol etmek ve Mimik Kontrolünü, ActiveTrack'ı, Hikâye modunu ve diğer özellikleri kullanmak için DJI OM 4'ü DJI Mimo üzerinden çalıştırın.



DJI Mimo Uygulaması



Depolama

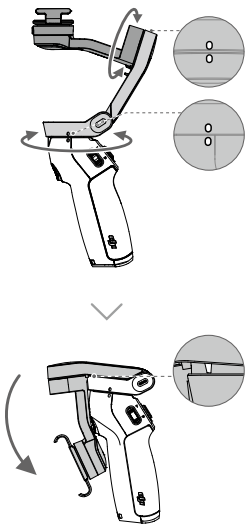

تثبيت الهاتف

1. يُمكن استخدام مشبك الهاتف المغناطيسي و الحامل الحلقي المغناطيسي المرفقَين لتثبيت الهاتف بـ DJI OM 4.

استخدام مشبك الهاتف المغناطيسي: تُثبت مشبك الهاتف في منتصف الهاتف.

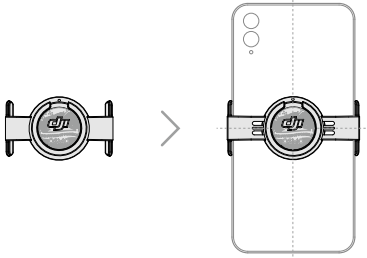

أو

باستخدام الحامل الحلقي المغناطيسي: تُثبت الحامل الحلقي في منتصف الهاتف. اقرأ دليل مستخدم الحامل الحلقي المغناطيسي DJI OM بعناية للتأكد من استخدام الحامل بشكل صحيح.

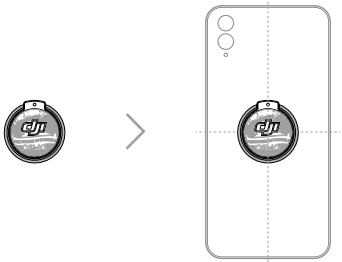

2. قم بمحاذاة العلامات الموجودة على مشبك الهاتف أو الحامل الحلقي ولوح التثبيت. ثبت الهاتف بـ DJI OM 4.

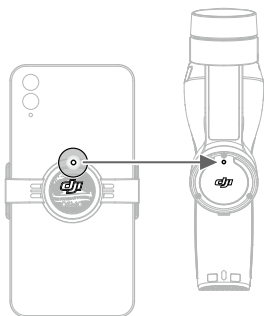

3. قم بفرد DJI OM 4 والضغط مع الاستمرار على الزر M لإمداده بالطاقة.

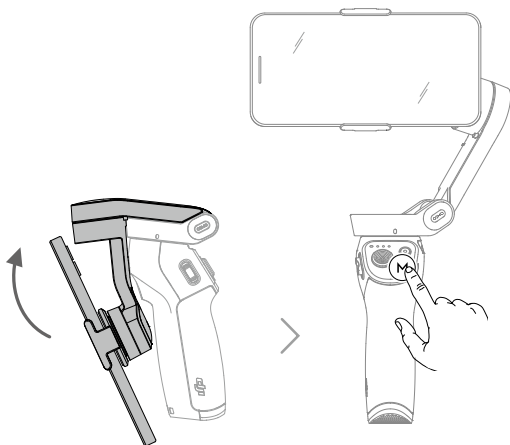

استخدم الأزرار الموجودة على اللوحة للتحكم بـ DJI OM 4. لاحظ وجوب توفر DJI Mimo للتحكم في الكاميرا.

الزر M

عند قطع الإمداد بالطاقة

ضغطة واحدة: التحقق من مستوى البطارية.
الضغط مع الاستمرار: الإمداد بالطاقة.

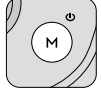

عند الإمداد بالطاقة

ضغطة واحدة: التبديل بين وضع الصور والفيديو.
الضغط مرتين: التبديل بين الوضع الأفقي والوضع العمودي.
الاستمرار في الضغط حتى الصفير لمرة واحدة: الدخول لوضع الاستعداد أو الخروج منه.
الاستمرار في الضغط على الصفير لمرتين: قطع الطاقة.

عصا التحكم

حزك عصا التحكم لأعلى وأسفل للتحكم في محور الاستدارة الأفقية الجانبية.
حزك عصا التحكم لليسار واليمين للتحكم في محور الاستدارة الأفقية.



زر المصراع

ضغطة واحدة: التقاط صورة أو بدء التسجيل أو إيقافه.
الاستمرار في الضغط: التقاط سريع مستمر (في وضع الصور).

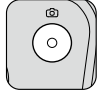

منزلق التكبير/التصغير

ادفع لأعلى أو لأسفل للتكبير أو التصغير.



المشغل

الاستمرار في الضغط: الدخول في وضع القفل. التحرير للخروج من وضع القفل.
ضغطة واحدة: بدء أو إيقاف ActiveTrack.
الضغط مرتين: إعادة الأداة ثنائية المحور في مركزها.
الضغط ثلاث مرات: التبديل بين الكاميرات الأمامية والخلفية.
الضغط مرة، ثم الاستمرار في الضغط: الدخول في وضع Sport. التحرير للخروج من وضع Sport.



قم بتنشيط DJI OM 4 من خلال DJI Mimo للتحكم في كاميرات الهاتف واستخدام التحكم بالإيماءات، ووضع Story، والمزيد من المميزات.



DJI Mimo App تطبيق



التخزين

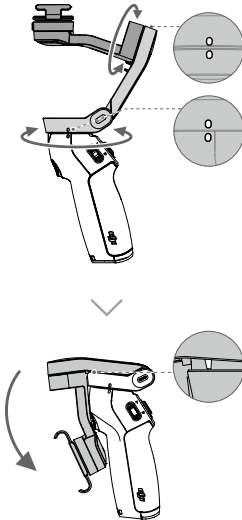

WE ARE HERE FOR YOU
在线技术支持



Contact DJI SUPPORT
via FaceBook Messenger



微信扫一扫
获取技术支持

SUBSCRIBE FOR MORE INFORMATION
关注 DJI 大疆创新及时获取最新资讯



知



<http://www.dji.com/om-4>

OSMO is a trademark of DJI OSMO.
Copyright © 2020 DJI OSMO All Rights Reserved.

Printed in China.



YCBZSS00133702