



GENERATION FUTURE

# HOOVER

## RUSH EXTRA

### INSTRUCTION MANUAL

ENGLISH	GB
FRANÇAIS	FR
DEUTSCH	DE
ITALIANO	IT
NEDERLANDS	NL
PORTUGUÉS	PT
ESPAÑOL	ES
DANSK	DK
NORSK	NO
SVENSKA	SE
SUOMI	FI
ΕΛΛΗΝΙΚΑ	GR
РУССКИЙ	RU
POLSKI	PL
ČESKY	CZ
SLOVENČINA	SI
TÜRKÇE	TR



GENERATION FUTURE

PRINTED IN P.R.C.  
48003610 /01

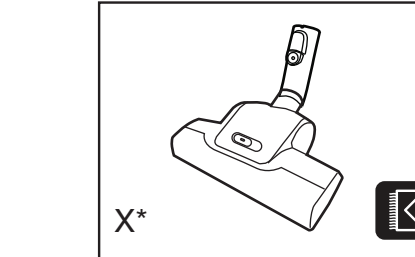
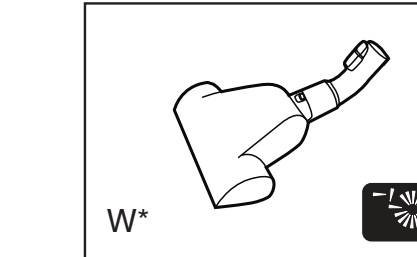
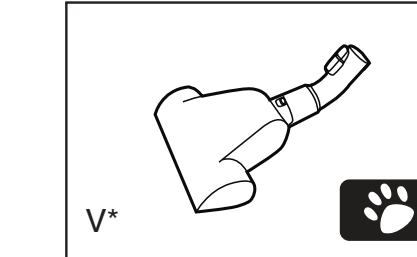
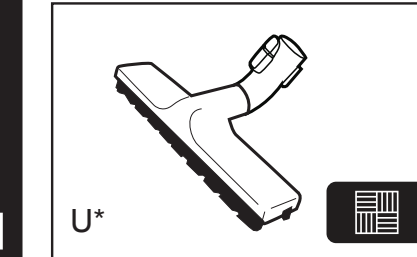
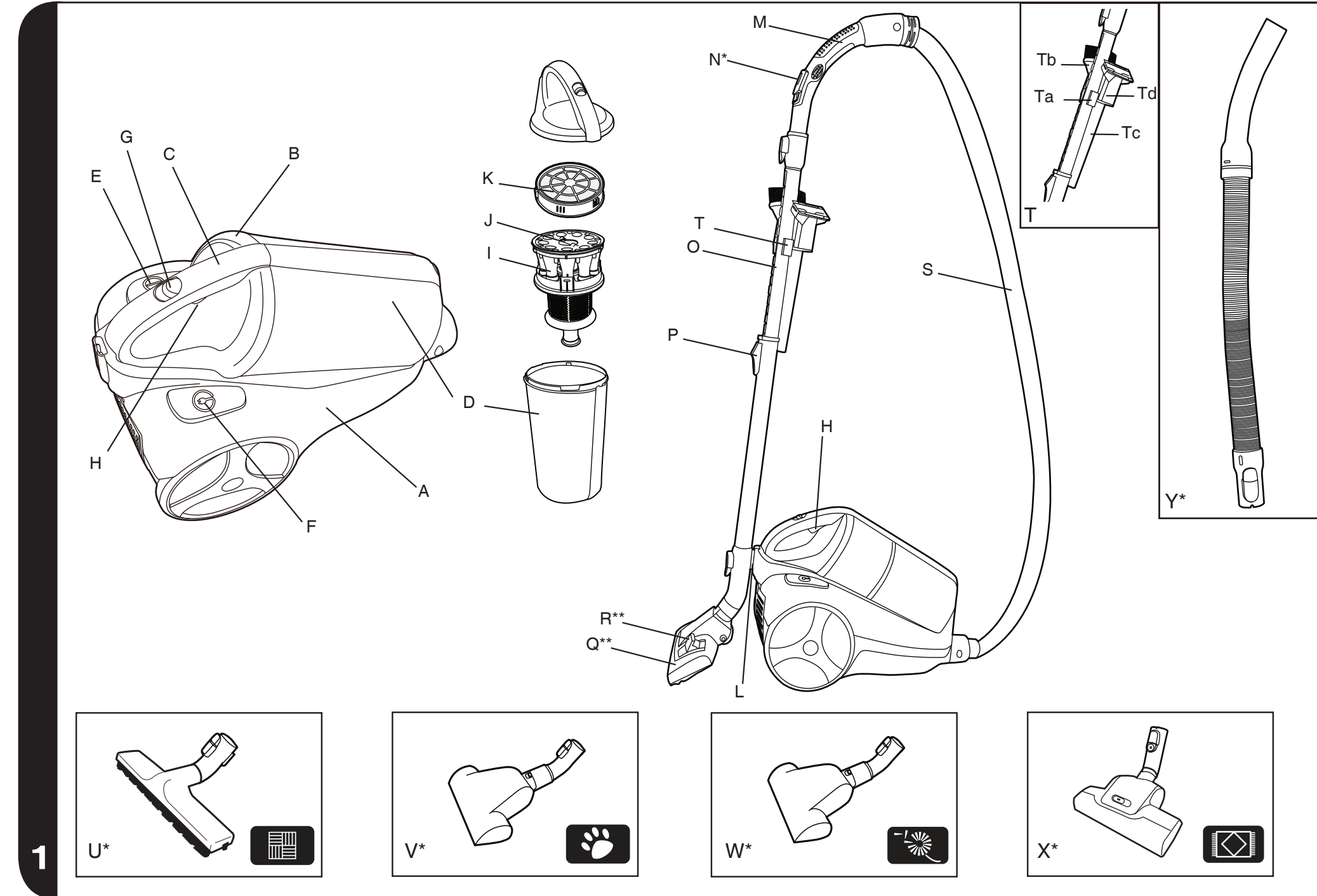

\*Certain models only

\*\* May vary depending on model



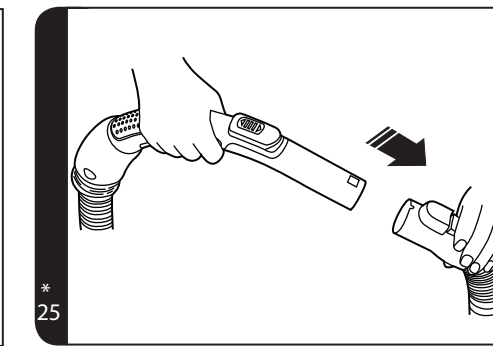
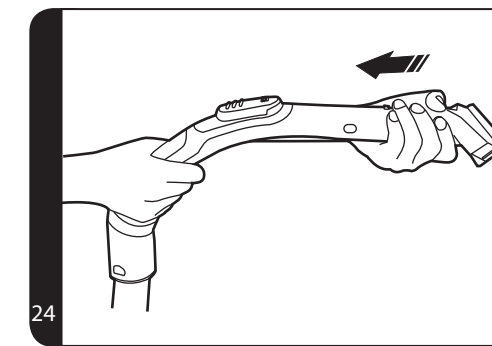
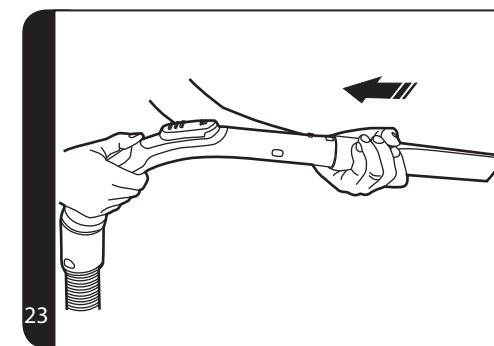
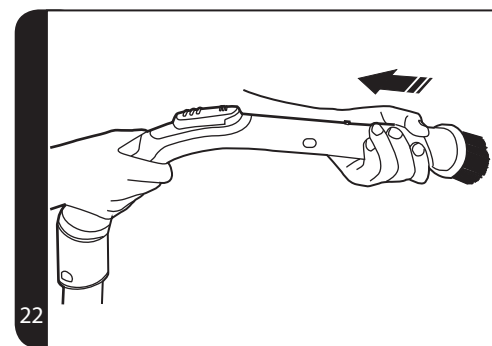
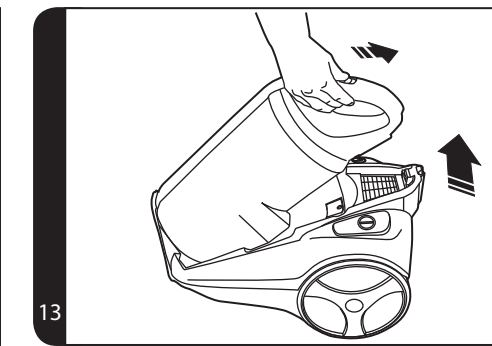
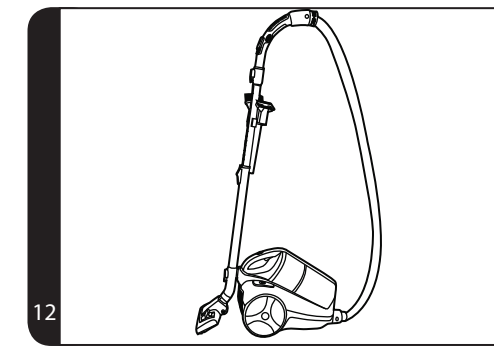
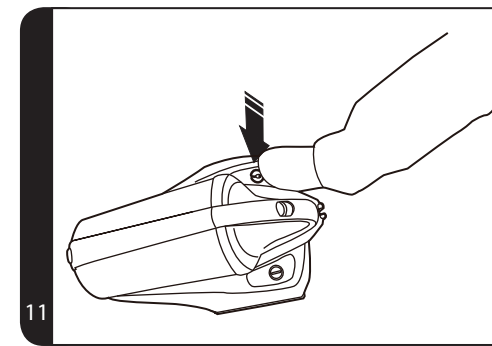
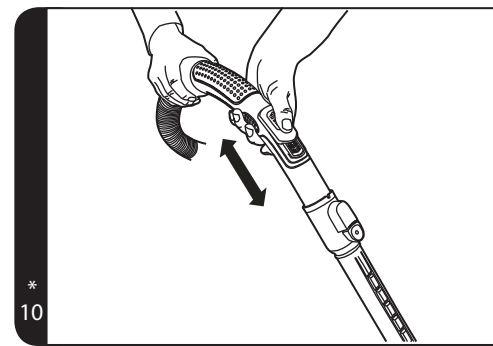
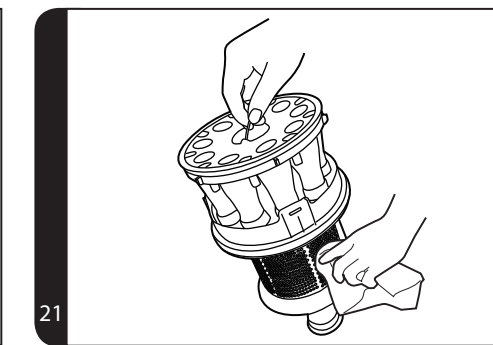
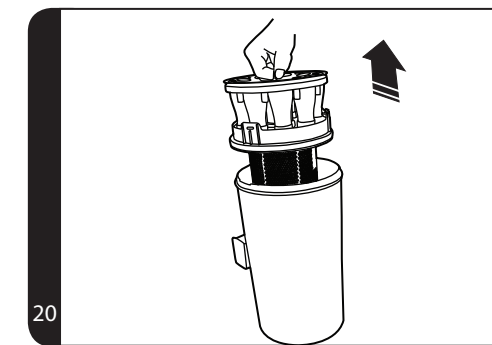
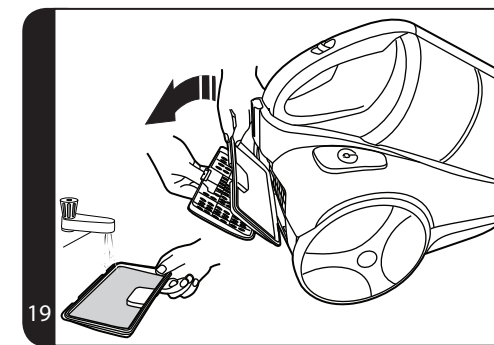
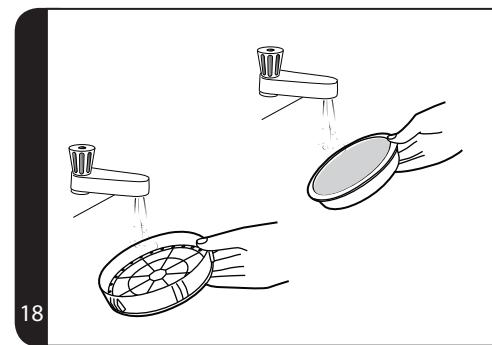
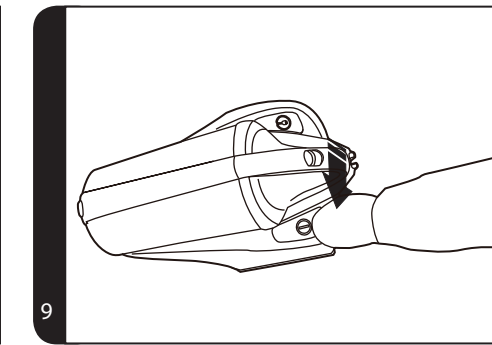
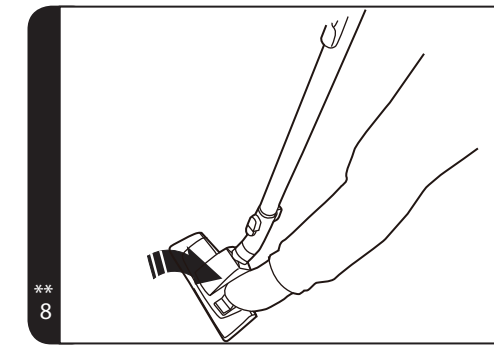
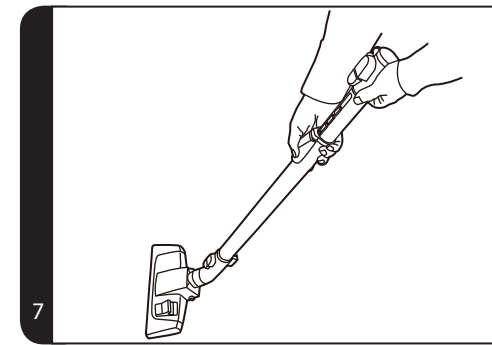
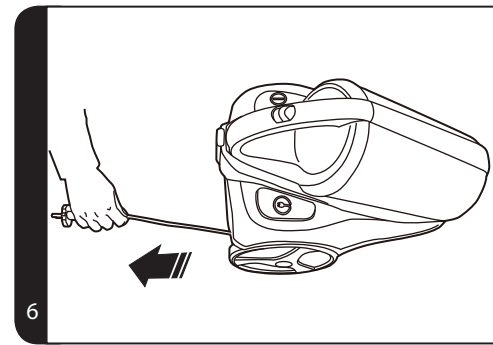
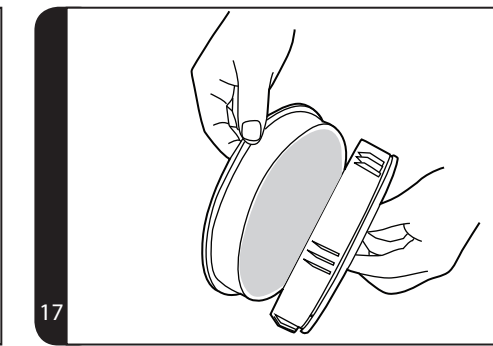
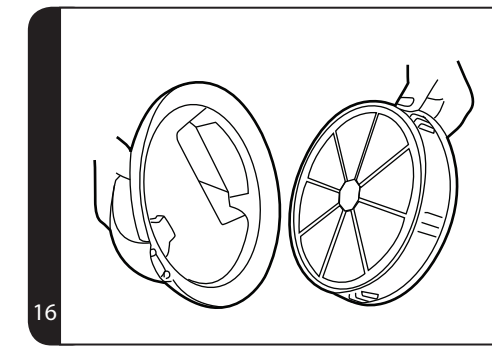
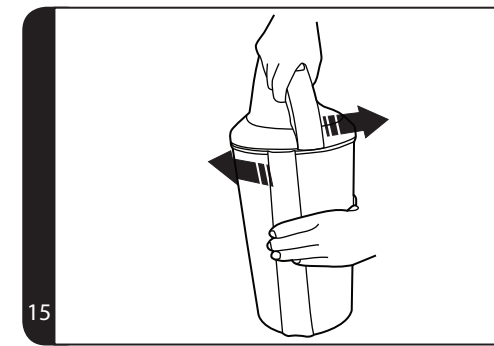
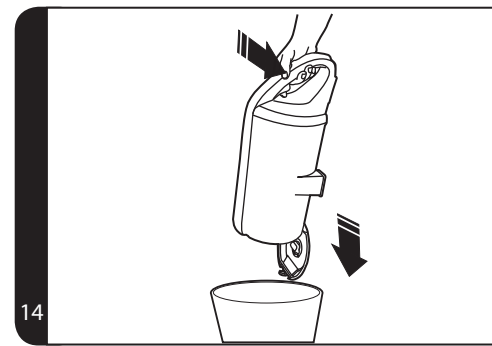
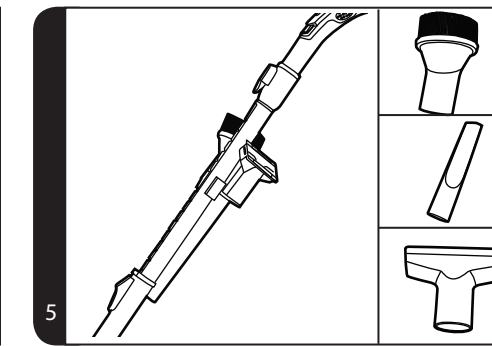
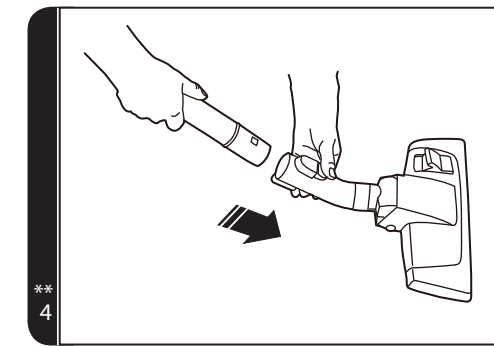
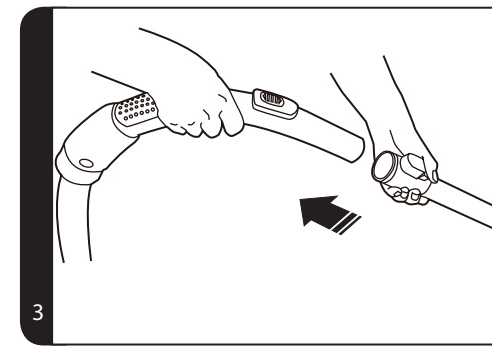
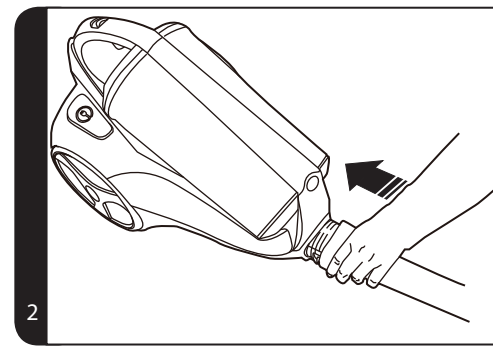

\*Certain Models Only

\*\*May vary depending on model

## IMPORTANT SAFETY REMINDERS

This cleaner should only be used for domestic cleaning, as described in this user guide. Please ensure that this guide is fully understood before operating the appliance. Use only attachments recommended or supplied by Hoover.

**WARNING:** Electricity can be extremely dangerous. This appliance is double insulated and must not be earthed. This plug is fitted with a 13 amp fuse (UK only).

**IMPORTANT:** The wires in the mains power lead are coloured in accordance with the following code: **Blue – Neutral Brown – Live**

**STATIC ELECTRICITY:** Some carpets can cause a small build up of static electricity. Any static discharge is not hazardous to health.

**AFTER USE:** Switch the cleaner off and remove the plug from the electricity supply. Always switch off and remove the plug before cleaning the appliance or attempting any maintenance task.

**SAFETY WITH CHILDREN, ELDERLY OR THE INFIRM:** Do not let children play with the appliance or its controls. Please supervise the use of the appliance by older children, the elderly or the infirm.

**HOOVER SERVICE:** To ensure the continued safe and efficient operation of this appliance we recommend that any servicing or repairs are only carried out by an authorised Hoover service engineer.

## IT IS IMPORTANT THAT YOU DO NOT:

- Position the cleaner above you when cleaning the stairs.
- Use your cleaner out of doors or on any wet surface or for wet pick up.
- Pick up hard or sharp objects, matches, hot ashes, cigarette ends or other similar items.
- Spray with or pick up flammable liquids, cleaning fluids, aerosols or their vapours as this may cause risk of fire / explosion.
- Run over the power cord when using your cleaner or remove the plug by pulling on the power cord.
- Stand on or wrap the power cord around arms or legs when using the cleaner.
- Use the appliance to clean people or animals.
- Continue to use your cleaner if it appears to be faulty. If the power cord is damaged stop using the cleaner IMMEDIATELY. To avoid a safety hazard, an authorised Hoover service engineer must replace the supply cord.

\*Certain models only

\*\*May vary depending on model

## GETTING TO KNOW YOUR CLEANER

- A. Cleaner main body
- B. Dust Container
- C. Dust Container handle
- D. Dust Bin
- E. On/Off Button
- F. Cord Rewind Button
- G. Dust Container Release Button
- H. Dust Container Door Release Trigger
- I. Multi-cyclonic Separation Unit
- J. Multi-cyclonic Separation Unit Handle
- K. Pre motor Filter Pack
- L. Parking slot
- M. Handle
- N. Suction Regulator\*
- O. Telescopic Tube
- P. Telescopic tube adjuster
- Q. Carpet & Floor Nozzle\*\*
- R. Carpet Care Control Selector\*\*
- S. Hose
- T. Accessory Set
  - Ta. Accessory holder
  - Tb. Dusting Brush
  - Tc. Crevice Tool
  - Td. Furniture nozzle
- U. Parquet Caresse Nozzle\*
- V. Pet Hair Remover Mini Turbo Nozzle\*
- W. Allergen Remover Mini Turbo Nozzle\*
- X. Grand Turbo Nozzle\*
- Y. Stair Cleaning stretch Hose\*

## ASSEMBLING YOUR CLEANER

Remove all components from the packaging.

1. Connect the hose to the cleaner main body, ensuring it clips and locks into position. To release: simply press the two buttons on the hose end and pull. **[2]**
2. Connect the hose handle to the telescopic tube upper end, ensure it clips and locks into position. **[3]**.
3. Connect the tube lower end to the carpet and floor nozzle, ensure it clips and locks into position. **[4]**
4. Connect the accessories to the holder and then fix the accessory set to the tube. **[5]**



## USING YOUR CLEANER

1. Extract power cord and plug it into the power supply. Do not pull the cord beyond the red marker. [6]
2. Adjust the telescopic tube to the desired height by moving the telescopic release button up and raise or lower the handle to the most comfortable cleaning position. [7]
3. Carpet and Floor Nozzle\*\* - Select carpet care control\*\* height by pressing the pedal in the nozzle. [8]
  - Hard Floor:** Brushes are lowered to protect the floor.
  - Carpet:** Brushes are raised for the deepest clean.
4. Switch the cleaner on by pressing the On/Off Button on the cleaner main body. [9]
5. Adjust the suction by moving the suction regulator to the desired level.\* [10]
6. Switch off at the end of use by pressing the On/Off Button. Unplug and press the cord rewind button to wind the power cord back into the cleaner. [11]
7. To store your cleaner adjust telescopic tube to the lowest height setting and park the nozzle in the parking slot on the cleaner main body. [12]

## ACCESSORIES AND NOZZLES

All accessories can be fitted to the end of the hose handle or to the end of the telescopic tube.

**Dusting Brush** – For bookshelves, frames, keyboards and other delicate areas. To extend the brushes push the button on the body of the tool. [22]

**Crevice Tool** – For corners and hard to reach areas. [23]

**Furniture Nozzle** – For soft furniture and fabrics. [24]

**Parquet Caresse Nozzle\*** – For parquet floors and other delicate floors. [1U]

**Pet Hair Remover Mini Turbo Nozzle\*** - Use the mini turbo nozzle on stairs or for deepcleaning on textile surfaces and other hard to clean areas. Particularly suitable for pet hairs removal.

[1V]

**Allergen Remover Mini Turbo Nozzle\*** – Use the mini turbo nozzle on stairs or for deepcleaning on textile surfaces and other hard to clean areas. Particularly suitable for allergen removal. [1W]

**Grand Turbo Nozzle\*** – Use the turbo nozzle for deep cleaning on carpets. [1X]

**Stair Cleaning Stretch Hose\*** – Use for stair cleaning and areas requiring long reach. [1Y] Use this in addition to the standard cleaner hose. Attach the hose to the end of the hose handle. [25]

**IMPORTANT:** Do not use the grand turbo and mini turbo nozzles on rugs with long fringes, animal hides and carpet pile deeper than 15mm. Do not keep the nozzle stationary while the brush is rotating.

\*Certain models only

\*\* May vary depending on model

## CLEANER MAINTENANCE

### Emptying the Dust Container

When the dust reaches the max level indicator in the container empty the dust bin.

**IMPORTANT:** To maintain optimum performance do not allow the dust to sit higher than the max level.

1. Release the container by sliding the dust container release button towards the rear of the cleaner. [13] Lift the dust container from the cleaner main body.
2. Hold the dust container over a bin with one hand and press the bin container door open trigger. [14]
3. Close the dust container door and refit to the cleaner main body.

### Cleaning the washable filters

The cleaner is fitted with a blue filter pack. To maintain optimum cleaning performance regularly remove the the filters and tap against the side of the bin to release dust. The filters should be washed every 3 months or when the filter has excessive dust level.

**IMPORTANT: All bagless cleaners require regular filter cleaning. Failure to clean your filters may result in air blockage, overheating and product failure. This may invalidate your guarantee.**

**IMPORTANT:** Always ensure the filters are fully dry before use.

#### To access the pre-motor filter:

1. Release the container by sliding the dust container release button towards the rear of the cleaner. [13] Lift the dust container from the cleaner main body.
2. Hold the dust container with one hand and with the other hand rotate the bin handle anti clockwise to release it from the dust container. [15]
3. Remove the blue filter pack located in the dust container handle. [16]
4. Remove the foam filter from the filter pack. [17]
5. Gently tap and wash the filter using warm water. Do not use hot water or detergents. Remove excess water from the filter and leave to dry fully before re-using. [18]
6. Reassemble to filter pack once fully dry and refit to the cleaner.

**IMPORTANT:** Do not use the product without the filter pack fitted.

#### To access the exhaust filter:

1. Unclip the exhaust filter from the rear of the cleaner. [19]
2. Gently tap and wash the filter using warm water. Do not use hot water or detergents. Remove excess water from the filter and leave to dry fully before re-using.





### Cleaning the dust container / multi-cyclonic separation unit

This cleaner uses a multicyclonic separation system, unique to Hoover. If necessary the separation unit can be disassembled from the dust container and cleaned.

1. Release the dust container by sliding the dust container release button towards the rear of the cleaner. **[13]** Lift the dust container from the cleaner main body.
2. Hold the dust container with one hand and with the other hand rotate the dust container handle anti clockwise to release it from the dust container. **[15]**
3. Remove the multicyclonic separation unit from the dust container by pulling the handle provided. **[20]**
4. If necessary, use a cloth to remove excessive dust from the multi-cyclonic unit surface. **[21]**
5. Reassemble the multicyclonic separation unit to the dust container and refit the filter pack in position.
6. Reassemble the dust container handle to the bin container. Refit the dust container to the cleaner.

**Note:** For stubborn dirt the multi-cyclonic separation unit, or the dust container can be washed, but care must be taken to ensure that both are completely dry before use.

**Important:** For optimum performance, we recommend that the multi-cyclonic separation system is inspected after each empty.

### Removing a Blockage From The System

1. Check if the dust container is full. If so refer to 'Emptying the dust container'.
2. If the dust container is empty but suction is still low:
  - A. Do the filters need cleaning? If so refer to 'Cleaning the washable filters'.
  - B. Check if there is any other blockage in the system - Use a rod or a pole to remove any blockage from the extension tube or flexible hose.
  - C. Check if pre-motor filter is fitted.
  - D. Check if the separation unit needs to be cleaned. Refer to 'Cleaning the separation unit'.

### USER CHECKLIST

Should you have a problem with the product, complete this simple user checklist before calling your local Hoover service.

- Is there a working electricity supply to the cleaner? Please check with another electrical appliance
- Is the dust container over-filled? Please refer to 'Cleaner Maintenance'
- Is the filter blocked? Please refer to 'Cleaner Maintenance'
- Is the hose or nozzle blocked? Please refer to 'Removing a blockage from the system'
- Has the cleaner overheated? If so, it will take approximately 30 minutes to automatically reset.

### IMPORTANT INFORMATION

#### Hoover spares and Consumables

Always replace parts with genuine Hoover spares. These are available from your local Hoover dealer or direct from Hoover. When ordering parts always quote your model number.

#### Consumables:

- Hepa / Foam Filter pack: U64 35601223

#### Spares:

- Carpet and Floor Nozzle: G140 35601226
- Flexible Hose: D132 35601224
- Stretch Hose: D133 35601225
- Grand Turbo Nozzle: J55 35601206
- Mini Turbo Nozzle: J56 35601227
- Parquet Caresse Nozzle: G133PC 35601205

#### Hoover Service

Should you require service at any time, please contact your local Hoover Service Office.





GB

### Quality

Hoover's factories have been independently assessed for quality. Our products are made using a quality system which meets the requirements of ISO 9001.

### The Environment:

This appliance is marked according to the European Directive 2002/96/EC on Waste Electrical and Electronic Equipment (WEEE). By ensuring this product is disposed of correctly you will help prevent potential negative consequences for the environment and human health, which could otherwise be caused by inappropriate waste handling of this product.

The symbol on the product indicates that this product may not be treated as household waste. Instead it shall be handed over to the appliance collection point for recycling of electrical and electronic equipment. Disposal must be carried out in accordance with the local environmental regulations for waste disposal. For more detailed information about treatment, recovery and recycling of this product, please contact your local city office, your household waste disposal service or the shop where you purchased the product.



### Your Guarantee

The guarantee conditions for this appliance are as defined by our representative in the country in which it is sold. Details regarding these conditions can be obtained from the dealer from whom the appliance was purchased. The bill of sale or receipt must be produced when making any claim under the terms of this guarantee.  
Subject to change without notice.



## REMARQUES IMPORTANTES CONCERNANT LA SÉCURITÉ

Cet aspirateur doit uniquement être utilisé pour le nettoyage domestique, conformément aux instructions de ce manuel. Veuillez vous assurer que ces instructions sont parfaitement comprises avant d'utiliser l'appareil. N'utilisez que les accessoires recommandés ou fournis par Hoover.

**MISE EN GARDE :** L'électricité peut être extrêmement dangereuse. Cet appareil est doublement isolé et ne doit pas être relié à la terre. Cette fiche est équipée d'un fusible 13 ampères (uniquement au R.U.).

**IMPORTANT :** Les fils du cordon d'alimentation sont colorés selon le code suivant : **Bleu – Neutre Marron – Phase**

**ELECTRICITE STATIQUE :** Certains tapis/moquettes peuvent entraîner une petite accumulation d'électricité statique. Les décharges d'électricité statique ne sont pas dangereuses pour la santé.

**APRES UTILISATION :** Eteignez l'aspirateur et débranchez la prise de l'alimentation secteur. Eteignez et débranchez toujours l'aspirateur avant de le nettoyer ou de procéder à son entretien.

**SÉCURITÉ DES ENFANTS, DES PERSONNES ÂGÉES ET/OU NON APTES À SE SERVIR DE L'APPAREIL :** Ne laissez pas les enfants jouer avec l'appareil ou ses commandes. L'utilisation sans surveillance de cet appareil est déconseillée aux enfants et aux personnes qui ne seraient pas aptes à s'en servir.

**SERVICE HOOVER :** Pour assurer l'utilisation sûre et efficace de cet appareil, nous recommandons de n'en confier l'entretien et les réparations qu'à un réparateur Hoover agréé.

## IL EST IMPORTANT DE NE PAS :

- Placer l'aspirateur plus haut que vous lorsque vous nettoyez des escaliers.
- Utiliser votre aspirateur à l'extérieur, sur des surfaces humides ou pour aspirer des liquides.
- Aspirer des objets durs ou tranchants, allumettes, cendres chaudes, mégots de cigarettes ou autres objets similaires.
- Pulvériser ou aspirer des liquides inflammables, des produits d'entretien liquides, des aérosols ou leurs vapeurs car cela comporte des risques d'incendie ou d'explosion.
- Faire passer l'aspirateur sur le cordon d'alimentation ou débrancher la prise en tirant sur le cordon.
- Marcher sur le cordon d'alimentation ou l'enrouler autour de vos bras ou vos jambes quand vous utilisez l'aspirateur.
- Utiliser l'appareil sur des personnes ou des animaux.
- Continuer à utiliser votre aspirateur s'il semble défectueux. Si le cordon d'alimentation est endommagé, arrêter IMMÉDIATEMENT l'aspirateur. Pour éviter les risques d'accident, un réparateur Hoover agréé doit remplacer le cordon.

\*Sur certains modèles uniquement

\*\*Peut varier selon le modèle

## PREMIÈRE UTILISATION

- A. Corps de l'aspirateur
- B. Bac à poussière
- C. Poignée du bac à poussière
- D. Cuve à poussière
- E. Commutateur Marche/Arrêt
- F. Bouton d'enroulement du cordon
- G. Bouton pour détacher le bac à poussière
- H. Gâchette pour ouvrir la trappe du bac à poussière
- I. Unité de séparation multi-cyclonic
- J. Poignée de l'unité de séparation multi-cyclonique
- K. Jeu de filtres pré-moteur
- L. Fente de rangement
- M. Poignée
- N. Variateur d'aspiration\*
- O. Tube télescopique
- P. Bouton de réglage du tube télescopique
- Q. Brosse moquette et sol dur\*\*
- R. Sélecteur pour entretien des moquettes\*\*
- S. Flexible
- T. Jeu d'accessoires
  - Ta. Porte-accessoires
  - Tb. Brosse meuble
  - Tc. Suceur plat
  - Td. Brosse à meubles
- U. Brosse Parquet Caresse\*
- V. Mini turbobrosse pour élimination des poils d'animaux domestiques\*
- W. Mini turbobrosse pour élimination des poils d'animaux domestiques, limitant la prolifération des bactéries\*
- X. Super turbobrosse\*
- Y. Tuyau flexible de nettoyage des escaliers\*

## MONTAGE DE L'ASPIRATEUR

Sortez tous les composants de l'emballage.

1. Raccordez le flexible à l'aspirateur en veillant à ce qu'il se fixe bien et se verrouille correctement. Pour le détacher : il suffit d'appuyer sur les deux boutons situés sur l'embout de fixation du flexible et de tirer. **[2]**
2. Raccordez la poignée du flexible à l'extrémité supérieure du tube télescopique en veillant à ce qu'elle se fixe bien et se verrouille correctement. **[3]**
3. Raccordez l'extrémité inférieure du tube à la brosse moquette et sol dur, en veillant à ce qu'elle se fixe bien et se verrouille correctement. **[4]**
4. Raccordez les accessoires au porte-accessoires, puis fixez le jeu d'accessoires au tube. **[5]**



## UTILISATION DE L'ASPIRATEUR

- Sortez le cordon d'alimentation et branchez-le sur la prise d'alimentation. Ne sortez pas le cordon au-delà du repère rouge. [6]
- Réglez le tube télescopique à la hauteur désirée en poussant vers le haut le bouton de réglage du tube (M) et réhaussez ou abaissez la poignée au niveau le plus confortable pour vous. [7]
- Brosse pour moquette et sol dur\*\* - Sélectionnez la position moquette ou sol dur\*\* en appuyant sur la pédale de la brosse. [8]
  - Sol dur** : Les brosses sont baissées pour protéger le sol.
  - Moquette** : Les brosses sont relevées pour un nettoyage en grande profondeur.
- Allumez l'aspirateur en appuyant sur le bouton de Marche/Arrêt. [9]
- Ajustez l'aspiration en glissant le curseur d'aspirateur jusqu'au niveau voulu.\* [10]
- Eteignez l'aspirateur après utilisation en appuyant sur le bouton de Marche/Arrêt. Débranchez l'aspirateur et enroulez le cordon d'alimentation dans l'aspirateur en appuyant sur le bouton d'enroulement du cordon. [11]
- Pour ranger l'aspirateur, réglez le tube télescopique à la hauteur la plus basse et rangez la brosse sur la position parking de l'aspirateur. [12]

## ACCESSOIRES ET BROSSES

Tous les accessoires s'adaptent à la poignée du flexible ou à l'extrémité du tube télescopique.

**Brosse meuble** – Pour étagères, cadres, claviers et autres surfaces délicates. Pour sortir les brosses, appuyez sur le bouton situé sur le corps de l'accessoire. [22]

**Suceur plat** – Pour coins et endroits difficiles d'accès. [23]

**Petit suceur** – Pour tissus d'ameublement. [24]

**Brosse Parquet Caresse\*** – Pour parquet et autres sols délicats. [1U]

Mini turbobrosse pour élimination des poils d'animaux domestiques\* - Pour les escaliers ou le nettoyage en profondeur des surfaces textiles et autres surfaces difficiles à nettoyer. Particulièrement efficace pour éliminer les poils d'animaux. [1V]

**Mini turbobrosse pour élimination des poils d'animaux domestiques, limitant la prolifération des bactéries\*** – Pour les escaliers ou le nettoyage en profondeur des surfaces textiles et autres surfaces difficiles à nettoyer. Particulièrement efficace pour éliminer les allergènes. [1W]

**Super turbobrosse\*** – Pour le nettoyage en profondeur des moquettes. [1X]

**Tuyau flexible de nettoyage des escaliers\*** – Utilisez-le pour nettoyer les escaliers et les endroits nécessitant une longue portée. [1Y] Utilisez-le en complément du flexible standard de l'aspirateur. Attachez le tube à l'extrémité de la poignée du flexible. [25]

**IMPORTANT** : N'utilisez pas la Super turbobrosse ou les Mini turbobrosses sur des tapis à franges longues, les peaux d'animaux ou les moquettes à poils de plus de 15 mm de longueur. Ne pas laisser la brosse tourner sur place.

\*Sur certains modèles uniquement

\*\* Peut varier selon le modèle

## ENTRETIEN DE L'ASPIRATEUR

### Vidage du bac à poussière

Lorsque la poussière atteint le repère de niveau maximum, videz le bac à poussière.

**IMPORTANT** : Afin de maintenir la performance optimale de l'appareil, ne laissez pas la poussière s'accumuler au-delà du niveau maximum.

- Faites glisser le bouton de déverrouillage de la cuve vers le bas et retirez la cuve à poussière de l'appareil. [13]
- Tenez le bac à poussière d'une main au-dessus d'une poubelle et appuyez sur la gachette pour ouvrir la trappe. [14]
- Fermez la trappe du bac à poussière et replacez le sur l'aspirateur.

### Nettoyage des filtres lavables

L'aspirateur est pourvu d'un jeu de filtres bleus. Pour une performance optimale d'aspiration, retirez régulièrement les filtres et les tapoter contre le côté du bac pour décoller la poussière. Les filtres doivent être lavés tous les 3 mois ou lorsqu'ils sont encrassés.

**IMPORTANT** : Tous les aspirateurs sans sac nécessitent un nettoyage régulier du filtre. Un défaut de nettoyage des filtres peut entraîner un blocage d'air, une surchauffe et un défaut du produit. Ceci peut annuler votre garantie.

**IMPORTANT** : Toujours s'assurer que les filtres sont complètement secs avant utilisation.

### Pour accéder au filtre pré-moteur

- Faites glisser le bouton de déverrouillage de la cuve vers le bas et retirez la cuve à poussière de l'appareil. [13]
- Tenez le bac à poussière d'une main et dévissez dans le sens des aiguilles d'une montre pour détacher la poignée du bac. [15]
- Retirez le jeu de filtres bleus situé dans la poignée du bac à poussière. [16]
- Retirez le filtre en mousse du jeu de filtres. [17]
- Tapotez doucement et lavez le filtre avec de l'eau tiède. N'utilisez pas d'eau chaude ou de détergents. Éliminez l'excédent d'eau du filtre et laissez-le sécher complètement avant de le réutiliser. [18]
- Remontez le jeu de filtres une fois complètement sec et remettez le bac à poussière sur l'aspirateur.

**IMPORTANT** : N'utilisez pas l'aspirateur sans les filtres.

### Pour accéder au filtre sortie moteur :

- Désengagez les clips du filtre d'évacuation à l'arrière de l'aspirateur. [19]
- Tapotez doucement et lavez le filtre avec de l'eau tiède. N'utilisez pas d'eau chaude ou de détergents. Éliminez l'excédent d'eau du filtre et laissez-le sécher complètement avant de le réutiliser.





FR

## Nettoyage du bac à poussière. / Unité de séparation multi-cyclonique

Cet aspirateur dispose d'une unité de séparation multi-cyclonique propre à Hoover. Si nécessaire, vous pouvez démonter l'unité de séparation du bac à poussière pour la nettoyer.

1. Détachez le bac à poussière en faisant glisser le bouton de déverrouillage du bac vers l'arrière de l'aspirateur. **[13]**
2. Tenez le bac à poussière d'une main et dévissez dans le sens des aiguilles d'une montre pour détacher la poignée du bac. **[15]**
3. Retirez l'unité de séparation multi-cyclonique du bac à poussière en tirant sur la poignée prévue à cet effet. **[20]**
4. Si nécessaire, éliminez la poussière de la surface de l'unité de séparation multi-cyclonique à l'aide d'un chiffon. **[21]**
5. Remontez l'unité de séparation multi-cyclonique sur le bac à poussière et remplacez le jeu de filtres.
6. Remontez la poignée du bac à poussière sur le bac à poussière. Remettez le bac à poussière dans l'aspirateur.

**Note :** Pour la poussière rebelle, vous pouvez laver l'unité de séparation multi-cyclonique ou le bac à poussière en faisant toutefois attention à ce qu'ils soient totalement secs avant de les utiliser.

**Important :** Pour une performance optimale de l'appareil, nous vous recommandons d'inspecter l'unité de séparation multi-cyclonique après chaque vidage.

## Pour éliminer un blocage dans le système

1. Vérifiez si le bac à poussière est plein. Si c'est le cas, voir « Pour vider le bac à poussière ».
2. Si le bac à poussière est vide mais que l'aspirateur aspire mal :
  - A. Les filtres ont-ils besoin d'être nettoyés ? Si c'est le cas, voir « Pour nettoyer les filtres lavables ».
  - B. Vérifiez qu'il n'y ait pas de blocage à un autre endroit du système. - Si les obstructions sont dans le tube de rallonge, le flexible ou encore la brosse, enlevez-les à l'aide d'une tige.
  - C. Vérifiez que le filtre de protection du moteur est en place.
  - D. Vérifiez si l'unité de séparation doit être nettoyée. Reportez-vous à « Pour nettoyer la cassette cyclonique ».

## LISTE DES VÉRIFICATIONS À EFFECTUER

En cas de problèmes avec l'appareil, effectuez les vérifications de la liste de vérifications avant d'appeler le service après-vente Hoover.

- L'aspirateur est-il alimenté en électricité ? Vérifiez en branchant un autre appareil électrique.
- Le bac à poussière est-il saturé ? Veuillez vous reporter à « entretien de l'aspirateur ».
- Le filtre est-il encrassé ? Veuillez vous reporter à « entretien de l'aspirateur ».
- Le tube ou le flexible est-il bouché ? Veuillez vous reporter à « Pour éliminer un blocage dans le système ».
- L'aspirateur a-t-il surchauffé ? Si c'est le cas, il lui faudra environ 30 minutes pour se réinitialiser automatiquement.

## INFORMATIONS IMPORTANTES

### Pièces détachées et consommables Hoover

Toujours remplacer les pièces par des pièces détachées de la marque Hoover. Celles-ci sont disponibles auprès de votre revendeur Hoover. Lors de la commande de pièces, veuillez toujours préciser le numéro de votre modèle.

#### Consommables:

- Jeu de filtres Hepa/en mousse : U64 35601223

#### Pièces détachées :

- Brosse moquette et sol : G140 35601226
- Flexible : D132 35601224
- Tuyau flexible : D133 35601225
- Super turbobrosse : J55 35601206
- Mini turbobrosse : J56 35601227
- Brosse Parquet Caresse : G133PC 35601205

#### Service Hoover

Pour toute intervention à tout moment, veuillez contacter le service après-vente Hoover le plus proche.





FR

### Qualité

La qualité des usines Hoover a fait l'objet d'une évaluation indépendante. Nos produits sont fabriqués selon un système de qualité conforme à la norme ISO 9001.

### Environnement :

Cet appareil porte des marques conformément à la directive européenne 2002/96/CE relative aux déchets d'équipements électriques et électroniques (WEEE). Si vous jetez ce produit convenablement, vous contribuerez à éviter des conséquences potentiellement nuisibles pour l'environnement et pour la santé.

Le symbole figurant sur le produit indique qu'il ne peut pas être mis à la poubelle avec les ordures ménagères. Vous devez le déposer dans un centre de recyclage des déchets électriques et électroniques. La mise au rebut doit être effectuée conformément à la réglementation locale en matière de déchets. Pour obtenir des compléments d'information sur le traitement, la récupération et le recyclage de ce produit, merci de contacter votre municipalité, le service local des ordures ménagères ou le lieu d'achat du produit.



### Votre garantie

Les conditions de garantie de cet appareil sont définies par notre représentant dans le pays où il est vendu et peuvent être obtenues auprès de votre revendeur. La facture d'achat ou le reçu doivent être présentés pour toutes réclamations relevant des conditions de cette garantie.

Ces conditions peuvent être modifiées sans préavis.



## WICHTIGE SICHERHEITSHINWEISE

Dieser Staubsauger darf nur zur Reinigung im Haushalt gemäß dieser Bedienungsanleitung verwendet werden. Vor dem Gebrauch des Gerätes muss die vorliegende Bedienungsanleitung gelesen und vollständig verstanden worden sein. Verwenden Sie nur von Hoover empfohlene oder gelieferte Zubehörteile.

**ACHTUNG:** Elektrizität kann gefährlich sein! Dieses Gerät ist doppelt isoliert und darf nicht geerdet werden. Der Netzstecker enthält eine Sicherung von 13 A (nur GB).

**WICHTIG:** Die einzelnen Drähte des Netzkabels sind wie folgt farblich gekennzeichnet:  
**Blau – Nullleiter Braun – stromführend**

**STATISCHE AUFLADUNG:** Manche Teppiche können die Bildung statischer Elektrizität verursachen, die jedoch sehr niedrig und bei Entladung nicht gesundheitsschädlich ist.

**NACH JEDEM GEBRAUCH:** Gerät ausschalten und Stecker aus der Steckdose ziehen. Auch vor der Reinigung oder Wartung des Gerätes den Staubsauger stets ausschalten und den Netzstecker aus der Dose ziehen.

**SICHERHEIT IN BEZUG AUF KINDER:** Lassen Sie Kinder nicht unbeaufsichtigt mit dem Gerät oder den Zubehörteilen spielen. Die Benutzung des Gerätes durch ältere Kinder sollte nur unter Aufsicht eines Erwachsenen erfolgen.

**HOOVER-KUNDENDIENST:** Um auf Dauer den sicheren und effizienten Betrieb dieses Gerätes zu gewährleisten, empfehlen wir, Wartungs- und Reparaturarbeiten ausschließlich von einem zugelassenen Hoover-Kundendiensttechniker durchführen zu lassen.

## WICHTIGE HINWEISE

- Positionieren Sie den Staubsauger bei der Reinigung von Treppen nicht oberhalb von Ihnen!
- Benutzen Sie den Staubsauger nicht im Freien, auf nassen Oberflächen oder zur Aufnahme von Feuchtschmutz.
- Vermeiden Sie es, harte oder scharfe Gegenstände, Streichhölzer, heiße Asche, Zigarettenkippen oder Ähnliches aufzusaugen.
- Brennbare Flüssigkeiten, Flüssigreiniger, Aerosole oder Aerosoldämpfe weder [in Staubsaugernähe] versprühen, noch aufsaugen, da diese brennbar sind bzw. zu einer Explosion führen könnten.
- Während des Saugens nicht über das Netzkabel fahren. Nicht am Kabel ziehen, um den Stecker aus der Netzdose zu ziehen.
- Stellen Sie sich beim Gebrauch des Staubsaugers nicht auf das Netzkabel und wickeln es sich nicht um Arme oder Beine.
- Benutzen Sie das Gerät nicht zur Reinigung von Menschen oder Tieren.
- Den Staubsauger bitte nicht mehr benutzen, wenn ein Defekt des Gerätes vorliegt oder vermutet wird. Ist das Netzkabel beschädigt, darf der Staubsauger NICHT mehr benutzt werden. Ein beschädigtes Netzkabel muss von einem zugelassenen Hoover-Kundendiensttechniker ausgetauscht werden, damit die Sicherheit des Gerätes gewährleistet ist.

\*Geräteausstattung ist modellabhängig

\*\*Je nach Modell unterschiedlich

## BEZEICHNUNG DER TEILE

- A. Gerätekorpus
- B. Staubbehälterabdeckung
- C. Staubbehältertragegriff
- D. Staubbehälter
- E. Ein/Aus-Taste
- F. Kabelaufwicklung
- G. Entriegelungsknopf für Staubbehälter
- H. Entriegelungsknopf für Staubbehälterklappe
- I. AirVolution-Multizykloneinheit
- J. Griff zur Entnahme der AirVolution-Multizykloneinheit
- K. Vormotorfilterkassette
- L. Parkhalterung
- M. Handgriff
- N. Nebenluftregelung\*
- O. Teleskoprohr
- P. Teleskoprohrängenverstellung
- Q. Umschaltbare Bodendüse\*\*
- R. FlorhöhenEinstellung\*\*
- S. Saugschlauch
- T. Zubehör
  - Ta. Zubehörhalter
  - Tb. Möbelpinsel
  - Tc. Fugendüse
  - Td. Polsterdüse
- U. Hartbodendüse\*
- V. Miniturbodüse\*
- W. AllergyRemover-Miniturbodüse\*
- X. Turbobodendüse\*
- Y. Stretchschlauch zur Treppenreinigung\*

## ZUSAMMENBAU IHRES STAUBSAUGERS

Nehmen Sie alle Teile des Gerätes aus dem Karton.

1. Befestigen Sie das eine Ende des Saugschlauchs am Gerätekorpus, so dass es sicher einrastet. Zum Entfernen drücken Sie die die beiden seitlichen Laschen an der Saugschlauchhalterung und ziehen den Schlauch heraus. **[2]**
2. Verbinden Sie den Handgriff mit dem oberen Ende des Teleskoprohrs und achten dabei darauf, dass es richtig einrastet. **[3]**
3. Befestigen Sie die gewünschte Bodendüse am unteren Teleskoprohrende und achten dabei darauf, dass sie richtig einrastet. **[4]**
4. Bringen Sie das Zubehör am dafür vorgesehenen Halter an und befestigen diesen anschließend am Teleskoprohr. **[5]**



## GEBRAUCH DES STAUBSAUGERS

1. Ziehen Sie das Anschlusskabel raus und schließen es an einer Steckdose an. Ziehen Sie das Kabel auf keinen Fall weiter, als bis zur roten Markierung auf dem Kabel heraus. [6]
2. Stellen Sie das Teleskoprohr auf die gewünschte Höhe ein, indem Sie den Freigabeknopf nach oben schieben und den Handgriff auf die Höhe einstellen, die zur Reinigung für Sie am bequemsten ist. [7]
3. Umschaltbare Bodendüse\*\* - Wählen Sie die gewünschte Bodenart durch Drücken des Pedals an der Bodendüse aus. [8]
  - Hartböden:** Der Borstenkranz wird zum Schutz des Bodens abgesenkt.
  - Teppichböden:** Besonders gründliche Reinigung durch Anheben des Borstenkranzes.
4. Schalten Sie das Gerät ein, indem Sie den Ein/Aus-Schalter betätigen. [9]
5. Stellen Sie die gewünschte Saugkraft mit der Nebenluftregelung am Handgriff ein.\* [10]
6. Nach Gebrauch durch Betätigen des Ein/Aus-Schalters abschalten. Ziehen Sie den Stecker vorsichtig aus der Steckdose raus und drücken die Taste für die Kabelaufwicklung, wodurch das Kabel wieder in den Staubsauger eingezogen wird. [11]
7. Zur Aufbewahrung Ihres Staubsaugers das Teleskoprohr auf die niedrigste Höhe einstellen und die Düse in der Parkposition am Gerät platzieren. [12]

## ZUBEHÖR UND DÜSEN

Alle Zubehörteile können entweder am Ende des Schlauchgriffs oder des Teleskoprohrs befestigt werden.

**Möbelpinsel** – Ideal zur Reinigung von Regalen, Bilderrahmen, Tastaturen und anderen empfindlichen Bereichen. Durch Betätigung des Schiebereglers kann zwischen den Funktionen ausgewählt werden. [22]

**Fugendüse** – Ideal zur Reinigung von Ecken und schwer zugänglichen Bereichen. [23]

**Polsterdüse** – Ideal zur Reinigung von Polstermöbeln. [24]

**Hartbodendüse\*** – Ideal zur Reinigung Parkettböden und anderen empfindlichen Hartböden. [1U]

**Miniturbodüse\*** – Die Miniturbodüse eignet sich speziell zur Reinigung von Matratzen und Polstermöbeln. Besonders geeignet zur Entfernung von Tierhaaren. [1V]

**AllergyRemover-Miniturbodüse\*** – Die Miniturbodüse eignet sich speziell zur Reinigung von Matratzen und Polstermöbeln. Wirksam gegen allergieauslösende Faktoren. [1W]

**Turbobodendüse\*** – Benutzen Sie die Turbobodendüse zur besonders gründlichen Reinigung von Teppichböden. [1X]

**Stretchschlauch zur Treppenreinigung\*** – Zur Reinigung von Treppen und Bereichen, für die ein langer Saugschlauch notwendig ist. [1Y] Verwenden Sie diesen Schlauch zusätzlich zum Standardsaugschlauch. Befestigen Sie den Schlauch am Ende des Handgriffs. [25]

**WICHTIG:** Die Miniturbo- und Turbobodendüse nicht auf Teppichen mit langen Fransen, auf Tierfellen und auf über 15 mm hohem Teppichflor benutzen. Halten Sie die Düse bei sich drehender Bürstwalze nicht still.

\*Geräteausstattung ist modellabhängig

\*\* Je nach Modell unterschiedlich

## WARTUNG DES STAUBSAUGERS

### Leeren des Staubbehälters

Der Staubbehälter muss spätestens geleert werden, wenn die MAX-Marke am Behälter erreicht ist.

**WICHTIG:** Bitte beachten Sie, dass zur Aufrechterhaltung der optimalen Leistungsfähigkeit Ihres Gerätes der Staubbehälter nicht über die MAX.-Marke gefüllt sein sollte.

1. Lösen Sie den Behälter, indem Sie die entsprechende Taste nach hinten schieben. [13] Heben Sie den Staubbehälter aus dem Staubsauger.
2. Halten Sie den Staubbehälter möglichst nah über einen Mülleimer und betätigen die Taste zur Öffnung der Klappe. [14]
3. Schließen Sie die Staubbehälterklappe und setzen den Staubbehälter wieder in den Staubsauger ein.

### Reinigung der waschbaren Filter

Der Staubsauger ist mit einer Vormotorfilterkassette ausgestattet. Zur Aufrechterhaltung der optimalen Leistungsfähigkeit Ihres Gerätes die Filter bitte regelmäßig entfernen und gründlich ausklopfen. Die Filter spätestens alle 3 Monate oder wenn diese sehr stark verschmutzt sind mit lauwarmen Wasser auswaschen.

**WICHTIG: Alle beutellosen Staubsauger müssen regelmäßig gereinigt werden. Wenn die Filter nicht regelmäßig gereinigt werden, kann dies zu Verstopfungen, Überhitzung und Produktausfällen führen. Dadurch erlischt möglicherweise Ihre Garantie.**

**WICHTIG:** Die Filter dürfen erst wieder benutzt werden, wenn sie komplett getrocknet sind.

### So entfernen Sie den Vormotorfilter:

1. Lösen Sie den Behälter, indem Sie die entsprechende Taste nach hinten schieben. [13] Heben Sie den Staubbehälter aus dem Staubsauger.
2. Halten Sie den Staubbehälter mit einer Hand fest und drehen mit der anderen Hand den Behältergriff entgegen dem Uhrzeigersinn, um ihn vom Staubbehälter zu lösen. [15]
3. Nehmen Sie die Vormotorfilterkassette aus dem Staubbehälterdeckel. [16]
4. Entfernen Sie den Schaumstofffilter aus der Kassette. [17]
5. Klopfen Sie die Filter unter lauwarmem Wasser vorsichtig aus. Verwenden Sie kein heißes Wasser oder Reinigungsmittel. Entfernen Sie überschüssiges Wasser vom Filter und lassen diesen vor erneuter Verwendung unbedingt gründlich trocknen. [18]
6. Setzen Sie die Vormotorfilterkassette erst wieder im Gerät ein, wenn die Filter komplett getrocknet sind.

**WICHTIG:** Das Gerät darf auf keinen Fall ohne die Filter benutzt werden.

### So entfernen Sie den Abluftfilter:

1. Lösen Sie die Klemme für den Abluftfilterabdeckung an der Rückseite des Staubsaugers. [19]
2. Klopfen Sie die Filter unter lauwarmem Wasser vorsichtig aus. Verwenden Sie kein heißes Wasser oder Reinigungsmittel. Entfernen Sie überschüssiges Wasser vom Filter und lassen diesen vor erneuter Verwendung unbedingt gründlich trocknen.



## Leeren des Staubbehälters / AirVolution-Multizykloneinheit

Dieser Staubsauger arbeitet mit einer speziellen AirVolution-Multizykloneinheit. Bei Bedarf kann sie aus dem Staubbehälter ausgebaut und gereinigt werden.

1. Lösen Sie den Staubbehälter, indem Sie die entsprechende Taste nach hinten schieben. **[13]** Heben Sie den Staubbehälter aus dem Staubsauger.
2. Halten Sie den Staubbehälter mit einer Hand fest und drehen mit der anderen Hand den Staubbehältergriff entgegen dem Uhrzeigersinn, um ihn vom Staubbehälter zu lösen. **[15]**
3. Ziehen Sie die AirVolution-Multizykloneinheit am dafür vorgesehenen Griff aus dem Staubbehälter. **[20]**
4. Bei starker Verschmutzung können Sie die Oberfläche der AirVolution-Einheit mit einem Lappen abwischen. **[21]**
5. Setzen Sie die AirVolution-Einheit wieder in den Staubbehälter ein und bringen die Vormotorfilterkassette wieder in die richtige Position.
6. Bringen Sie die Staubbehälterabdeckung wieder am Staubbehälter an. Setzen Sie den Staubbehälter wieder in den Staubsauger ein.

**Hinweis:** Bei hartnäckiger Verschmutzung können die AirVolution-Einheit und der Staubbehälter ausgewaschen werden. Diese dürfen jedoch erst wieder verwendet werden, wenn sie vollständig getrocknet sind.

**Wichtig:** Um die optimale Geräteleistung zu garantieren, empfehlen wir die Prüfung der AirVolution-Einheit nach jeder Staubbehälterentleerung.

## Verstopfung des Saugtraktes beheben

1. Füllstand des Staubbehälters prüfen. Ist er voll, siehe „Leeren des Staubbehälters“.
2. Falls der Staubbehälter leer ist und die Saugkraft dennoch schwach ist, folgendes prüfen:
  - A. Müssen die Filter gereinigt werden? Falls ja, siehe „Reinigung der waschbaren Filter“.
  - B. Prüfen Sie, ob der Saugtrakt an einer anderen Stelle verstopft ist. - Entfernen Sie Verstopfungen im Verlängerungs- oder Saugschlauch mit einem Stab.
  - C. Prüfen Sie, ob der Vormotorvorfilter richtig eingebaut ist.
  - D. Prüfen Sie, ob die AirVolution-Einheit gereinigt werden muss. Weitere Informationen finden Sie unter „Reinigung der AirVolution-Funktionseinheit“.

## PRÜFLISTE ZUR FEHLERSUCHE

Bitte prüfen Sie die einzelnen Punkte dieser Prüfliste, bevor Sie sich bei einem Problem an Ihre zuständige Hoover-Kundendienststelle wenden.

- Ist die Stromversorgung in Ordnung? Bitte überprüfen Sie sie mit einem anderen elektrischen Gerät.
- Ist der Staubbehälter übertoll? Siehe „Wartung des Staubsaugers“.
- Sind die Filter zugesetzt? Siehe „Wartung des Staubsaugers“.
- Ist der Saugschlauch oder die Düse verstopft? Siehe „Verstopfung des Saugtraktes beheben“.
- Ist der Staubsauger überhitzt? Falls ja, dauert es ca. 30 Minuten, bis der Überhitzungsschutz sich automatisch abschaltet.

## WICHTIGE INFORMATIONEN

### Hoover Original Ersatz- und Verbrauchsteile

Verwenden Sie stets Originalersatzteile von Hoover. Diese sind über Ihren Fachhändler oder den Hoover Kundendienst erhältlich. Geben Sie bei der Bestellung von Ersatzteilen bitte stets die komplette Matrikelnummer (Typenplakette auf der Unterseite des Gerätes) Ihres Staubsaugermodells an.

#### Verbrauchsartikel:

- HEPA-Vormotorfilterkassette: U64 35601223

#### Ersatzteile:

- Umschaltbare Bodendüse: G140 35601226
- Flexibler Saugschlauch: D132 35601224
- Stretschlauch: D133 35601225
- Turbobodendüse: J55 35601206
- Miniturbodüse: J56 35601227
- Hartbodendüse: G133PC 35601205

#### Hoover-Service

Zur Wartung oder Reparatur Ihres Produkts wenden Sie sich bitte an Ihre zuständige Hoover-Kundendienststelle.





### Qualität

Die Hoover-Werke wurden unabhängig voneinander jeweils einer Qualitätsprüfung unterzogen. Unsere Produkte werden nach einem Qualitätsstandard hergestellt, der die Anforderungen von ISO 9001 erfüllt.

### Umweltschutz:

Dieses Gerät ist entsprechend der europäischen Richtlinie 2002/96/EG des europäischen Parlaments und Rates über Elektro- und Elektronik-Altgeräte (WEEE-Richtlinie) gekennzeichnet. Durch die sichere und umweltgerechte Entsorgung dieses Produkts tragen Sie dazu bei, mögliche negative Auswirkungen auf die Umwelt und die Gesundheit des Menschen zu verhindern.

Das am Produkt angebrachte Symbol gibt an, dass dieses Produkt nicht als Hausmüll behandelt werden darf, sondern an einer entsprechenden Sammelstelle für das Recycling von elektrischen und elektronischen Geräten zu entsorgen ist. Die Entsorgung ist in Übereinstimmung mit allen geltenden Vorschriften für die umweltgerechte Abfallentsorgung vorzunehmen. Ausführlichere Informationen über die Müllbehandlung und das Recycling dieses Produkts erhalten Sie von der zuständigen Umweltbehörde Ihrer Kommune, der Müllentsorgungsstelle oder dem Händler, bei dem Sie das Produkt erworben haben.



### Garantieerklärung

Die Garantiebestimmungen für dieses Gerät entsprechen den Richtlinien des Landes, in dem Sie das Gerät erworben haben. Weitere Einzelheiten dazu erhalten Sie vom Händler, bei dem Sie das Gerät erworben haben. Bitte bewahren Sie den Kaufbeleg sorgfältig auf, denn er wird für eventuell auftretende Garantieansprüche benötigt. Änderungen vorbehalten.



## AVVERTENZE IMPORTANTI PER LA SICUREZZA

Questo apparecchio deve essere utilizzato esclusivamente in ambito domestico per interventi di pulizia, secondo le istruzioni riportate nel presente documento. Accertarsi di aver compreso le istruzioni prima di mettere in funzione l'apparecchio. Utilizzare solo accessori consigliati o forniti da Hoover.

**AVVERTENZA:** l'elettricità può essere estremamente pericolosa. Questo apparecchio è dotato di doppio isolamento e non richiede la messa a terra. La spina è munita di un fusibile da 13 amper (solo Regno Unito).

**IMPORTANTE:** i fili contenuti nel cavo di alimentazione sono colorati secondo il seguente codice: **Blu – Neutro** **Marrone – Fase**

**ELETTRICITÀ STATICA:** alcuni tappeti possono produrre un accumulo di elettricità statica. Le cariche di elettricità statica non sono pericolose per la salute.

**DOPO L'UTILIZZO:** spegnere l'apparecchio e scollegare la spina dalla presa di corrente. Prima di procedere alla pulizia dell'apparecchiatura o di effettuare qualsiasi operazione di manutenzione, spegnere sempre l'apparecchio e scollegare la spina.

**SICUREZZA CON I BAMBINI, GLI ANZIANI O DISABILI:** non lasciare che i bambini giochino con l'apparecchio o con i relativi comandi. Supervisionare l'utilizzo dell'apparecchio da parte di ragazzi o persone anziane o disabili.

**ASSISTENZA HOOVER:** per garantire un funzionamento sempre sicuro ed efficiente dell'apparecchiatura, si consiglia di fare eseguire eventuali interventi di assistenza o di riparazione dai tecnici del servizio assistenza autorizzato Hoover.

## È IMPORTANTE EVITARE DI:

- Collocare l'apparecchio in una posizione più alta rispetto alla propria quando si puliscono delle scale.
- Utilizzare l'apparecchio all'aperto, su superfici bagnate o per aspirare liquidi.
- Aspirare oggetti duri o taglienti, fiammiferi, ceneri incandescenti, mozziconi di sigaretta o oggetti simili.
- Vaporizzare o aspirare liquidi infiammabili, liquidi detergenti, aerosol o i loro vapori poiché ne può derivare un rischio di incendio/esplosione.
- Calpestare il cavo di alimentazione durante l'utilizzo dell'apparecchio o scollegare la spina dalla presa tirando il cavo di alimentazione.
- Calpestare il cavo di alimentazione dell'apparecchio o avvolgerlo intorno alle braccia o alle gambe durante l'uso.
- Utilizzare l'apparecchio per l'igiene della persona o degli animali.
- Continuare a utilizzare l'apparecchio in caso di presunto guasto. Se il cavo di alimentazione è danneggiato, interrompere IMMEDIATAMENTE l'utilizzo dell'apparecchio. Per evitare pericoli, il cavo di alimentazione dovrà essere sostituito da un tecnico del servizio assistenza autorizzato Hoover.

\*Solo su alcuni modelli

\*\*Può variare secondo il modello

## DESCRIZIONE DELL'ASPIRAPOLVERE

- A. Corpo principale dell'apparecchio
- B. Contenitore raccogli-polvere
- C. Impugnatura contenitore raccogli-polvere
- D. Contenitore raccogli-polvere
- E. Pulsante di accensione/spegnimento
- F. Pulsante di riavvolgimento del cavo
- G. Pulsante sblocco contenitore raccogli-polvere
- H. Levetta sblocco sportello contenitore raccogli-polvere
- I. Unità di separazione Multi-cyclonic
- J. Impugnatura unità di separazione Multi-cyclonic
- K. Unità Filtro Pre-Motore
- L. Stazionamento
- M. Impugnatura
- N. Regolatore forza aspirante\*
- O. Tubo telescopico
- P. Dispositivo di controllo del tubo telescopico
- Q. Spazzola per tappeti e pavimenti\*\*
- R. Selettore modalità pulizia tappeti\*\*
- S. Tubo flessibile
- T. Set accessori
  - Ta. Portaccessori
  - Tb. Spazzola a pennello
  - Tc. Bocchetta per fessure
  - Td. Spazzola per tutti gli usi
- U. Spazzola Parquet Caresse\*
- V. Mini turbospazzola per rimuovere i peli di animali domestici\*
- W. Mini turbospazzola per rimuovere gli allergeni\*
- X. Spazzola Grand Turbo\*
- Y. Prolunga del tubo flessibile per la pulizia delle scale\*

## MONTAGGIO DELL'APPARECCHIO

Disimballare tutti i componenti.

1. Collegare il tubo flessibile al corpo principale dell'apparecchio, assicurandosi che si agganci e si blocchi in posizione. Per disinserire il tubo, è sufficiente premere i due pulsanti all'estremità del tubo flessibile e tirare per estrarlo. **[2]**
2. Collegare l'estremità dell'impugnatura alla parte superiore del tubo telescopico, assicurandosi che si agganci e si blocchi in posizione. **[3]**
3. Collegare l'estremità inferiore del tubo alla spazzola per tappeti e pavimenti assicurandosi che si agganci e si blocchi in posizione. **[4]**
4. Agganciare gli accessori al portaccessori e poi fissare il set accessori al tubo. **[5]**



## UTILIZZO DELL'APPARECCHIO

1. Estrarre il cavo di alimentazione e inserirlo in una presa di corrente. Non tirare il cavo oltre l'indicatore rosso. [6]
2. Regolare il tubo telescopico all'altezza desiderata spostando verso l'alto il pulsante di sblocco del tubo telescopico e sollevando o abbassando l'impugnatura fino a trovare la posizione di pulizia più confortevole. [7]
3. Spazzola per tappeti e pavimenti\*\* - Selezionare il controllo\*\* per la pulizia tappeti premendo il pedale sulla spazzola. [8]
 

**Pavimenti duri:** Le setole si abbassano per proteggere il pavimento.

**Tappeti:** Le setole si sollevano per garantire una pulizia più in profondità.
4. Accendere l'apparecchio premendo il pulsante di accensione/spengimento sul corpo principale dell'aspirapolvere. [9]
5. Regolare l'intensità di aspirazione muovendo il dispositivo di regolazione al livello desiderato.\* [10]
6. Dopo l'uso, spegnere l'apparecchio premendo il pulsante di accensione/spengimento. Staccare la spina e premere il pulsante di riavvolgimento del cavo per riavvolgere il cavo di alimentazione. [11]
7. Per riporre l'apparecchio, regolare il tubo telescopico all'altezza inferiore e collocare la spazzola in posizione di parcheggio sul corpo principale dell'apparecchio. [12]

## ACCESSORI E SPAZZOLE

Tutti gli accessori possono essere inseriti all'estremità dell'impugnatura del tubo flessibile o all'estremità del tubo telescopico.

**Spazzola a pennello** – per librerie, cornici, tastiere e altre superfici delicate. Per estendere le setole, premere il pulsante posto sul corpo dell'accessorio. [22]

**Bocchetta per fessure** – per angoli e punti difficili da raggiungere. [23]

**Bocchetta tutti gli usi** – per mobili soffici e tessuti. [24]

**Spazzola Parquet Caresse\*** – per parquet e pavimenti delicati. [1U]

Mini turbospazzola per rimuovere i peli di animali domestici\* - Utilizzare la mini turbospazzola per la pulizia profonda di imbottiti e altre aree difficili da pulire. Particolarmente adatta per rimuovere i peli degli animali domestici. [1V]

**Mini turbospazzola per rimuovere gli allergeni\*** – Utilizzare la mini turbospazzola per la pulizia profonda di imbottiti e altre aree difficili da pulire. Particolarmente adatta per rimuovere gli allergeni. [1W]

**Spazzola Grand Turbo\*** – per una pulizia profonda di tappeti e moquette. [1X]

**Prolunga del tubo flessibile per la pulizia delle scale\*** – Usato per la pulizia delle scale ed aree molto estese. [1Y] Utilizzare questo in aggiunta al tubo standard dell'apparecchio. Collegare il tubo all'estremità dell'impugnatura del tubo flessibile. [25]

**IMPORTANTE:** Non utilizzare la spazzola grand turbo o la mini turbo spazzola su tappeti a frange, pellicce animali e moquette con pelo di spessore superiore a 15 mm. Non tenere ferma la spazzola sul tappeto con il rullo in rotazione.

\*Solo su alcuni modelli

\*\* Può variare secondo il modello

## MANUTENZIONE DELL'APPARECCHIO

### Svuotamento del contenitore raccogli polvere

Quando la polvere raggiunge l'indicatore di livello massimo, svuotare il contenitore raccogli polvere.

**IMPORTANTE:** per ottenere prestazioni ottimali, non consentire che la polvere si accumuli oltre il livello massimo.

1. Sbloccare il contenitore facendo scorrere il pulsante di sblocco verso il retro dell'apparecchio. [13] Sollevare il contenitore raccogli polvere dal corpo principale dell'apparecchio.
2. Con una mano tenere il contenitore raccogli polvere sopra un cestino e con l'altra premere la leva di apertura sportello contenitore. [14]
3. Chiudere lo sportello contenitore raccogli polvere e riposizionarlo sul corpo principale dell'apparecchio.

### Pulizia dei filtri lavabili

L'apparecchio è dotato di un'unità filtro blu. Per mantenere prestazioni ottimali, rimuovere i filtri e picchiettarli contro il lato del cestino per eliminare la polvere. I filtri devono essere lavati ogni 3 mesi oppure ogni volta che la polvere in essi contenuta risulti eccessiva.

**IMPORTANTE:** Tutti gli apparecchi senza sacchetto richiedono una regolare pulizia del filtro. La mancata pulizia dei filtri può causare il blocco dell'aria, il surriscaldamento e il danneggiamento dell'apparecchio. Tutto ciò può invalidare la garanzia.

**IMPORTANTE:** Prima di utilizzare i filtri, accertarsi sempre che siano asciutti.

### Per accedere al filtro Pre-motore:

1. Sbloccare il contenitore facendo scorrere il pulsante di sblocco verso il retro dell'apparecchio. [13] Sollevare il contenitore raccogli polvere dal corpo principale dell'apparecchio.
2. Con una mano tenere il contenitore raccogli polvere e con l'altra ruotare l'impugnatura del contenitore in senso antiorario per farlo uscire dal contenitore stesso. [15]
3. Rimuovere il gruppo blu filtro ubicato nell'impugnatura del contenitore. [16]
4. Rimuovere il filtro foam dal gruppo filtro. [17]
5. Picchiettare e lavare il filtro con acqua calda. Non utilizzare acqua bollente o detersivi. Eliminare l'acqua in eccesso dal filtro e lasciarlo asciugare completamente prima di riutilizzarlo. [18]
6. Riasssemblare l'unità filtro una volta asciugata e rimontarla sull'apparecchio.

**IMPORTANTE:** non utilizzare il prodotto senza aver prima montato il filtro.

### Per accedere al filtro in uscita:

1. Sganciare il filtro in uscita dal retro dell'apparecchio. [19]
2. Picchiettare e lavare il filtro con acqua calda. Non utilizzare acqua bollente o detersivi. Eliminare l'acqua in eccesso dal filtro e lasciarlo asciugare completamente prima di riutilizzarlo.





### Pulizia contenitore raccogli-polvere / Unità di separazione multi-cyclonic

Questo apparecchio utilizza un sistema di separazione multi-cyclonic esclusivo di Hoover. Se necessario, l'unità di separazione può essere smontata dal contenitore raccogli-polvere e pulita.

1. Sbloccare il contenitore facendo scorrere il pulsante di sblocco verso il retro dell'apparecchio. **[13]** Sollevare il contenitore raccogli-polvere dal corpo principale dell'apparecchio.
2. Con una mano tenere il contenitore raccogli-polvere e con l'altra ruotare l'impugnatura del contenitore in senso antiorario per farla uscire dal contenitore stesso. **[15]**
3. Rimuovere l'unità di separazione multi-cyclonic dal contenitore raccogli-polvere tirando l'impugnatura in dotazione. **[20]**
4. Se necessario, utilizzare un panno per rimuovere la polvere in eccesso dalla superficie dell'unità multi-cyclonic. **[21]**
5. Rimontare l'unità di separazione multi-cyclonic nel contenitore raccogli-polvere e rimontare il gruppo filtri in posizione.
6. Rimontare l'impugnatura del contenitore raccogli-polvere sul contenitore. Rimontare il contenitore raccogli-polvere sull'apparecchio.

**Note:** In caso di sporco ostinato, l'unità di separazione multi-cyclonic o il contenitore raccogli-polvere possono essere lavati, ma assicurarsi che entrambi siano completamente asciutti prima dell'uso.

**Importante:** Per ottenere prestazioni ottimali, si consiglia di ispezionare l'unità di separazione multi-cyclonic dopo ogni vuotamento.

### Rimozione di un'ostruzione dal sistema

1. Controllare che il contenitore raccogli-polvere non sia pieno. Se è pieno, vedere "Svuotamento del contenitore raccogli-polvere".
2. Se il contenitore raccogli-polvere non è pieno ma l'aspirazione è ancora scarsa:
  - A. Potrebbe essere necessario pulire i filtri. In questo caso, vedere la sezione "Pulizia dei filtri lavabili".
  - B. Controllare che non vi siano altre ostruzioni nel sistema. - Utilizzare un'asticella o un bastoncino per rimuovere eventuali ostruzioni dalla prolunga del tubo o dal tubo flessibile.
  - C. Verificare che il filtro pre-motore sia installato.
  - D. Verificare se l'unità di separazione debba essere pulita. Fare riferimento al paragrafo "Pulizia dell'unità di separazione".

### CHECKLIST UTENTE

In caso di problemi, completare questa semplice checklist utente prima di chiamare il centro assistenza Hoover.

- La presa elettrica a cui è collegato l'apparecchio è funzionante? Verificare con un altro elettrodomestico
- Il contenitore raccogli-polvere è pieno? Vedere "Manutenzione dell'apparecchio".
- Il filtro è ostruito? Vedere "Manutenzione dell'apparecchio".
- Il tubo flessibile o la bocchetta sono ostruiti? Vedere "Rimozione di un'ostruzione dal sistema".
- L'aspirapolvere si è surriscaldato? In questo caso, il reset automatico richiede circa 30 minuti.

### INFORMAZIONI IMPORTANTI

#### Parti di ricambio e di consumo Hoover

Utilizzare sempre parti di ricambio originali Hoover, che è possibile acquistare dal distributore locale Hoover o direttamente dalla Hoover. Quando si ordinano delle parti di ricambio, ricordarsi sempre di fornire il numero di modello dell'apparecchio utilizzato.

#### Materiali di consumo:

- Gruppo filtro Hepa / Foam: U64 35601223

#### Pezzi di ricambio:

- Spazzola per tappeti e pavimenti: G140 35601226
- Tubo flessibile: D132 35601224
- Prolunga tubo flessibile: D133 35601225
- Spazzola Grand Turbo: J55 35601206
- Mini Turbospazzola: J56 35601227
- Spazzola Parquet Caresse: G133PC 35601205

#### Assistenza Hoover

Per richiedere assistenza in qualsiasi momento, contattare il centro assistenza Hoover più vicino.





### Qualità

La qualità degli stabilimenti Hoover è stata sottoposta a valutazione indipendente. I nostri prodotti vengono realizzati mediante un sistema di qualità che soddisfa i requisiti ISO 9001.

### Ambiente:

L'apparecchio è contrassegnato in conformità alla Direttiva europea WEEE (RAEE) 2002/96/EC sulla gestione dei rifiuti da apparecchiature elettriche ed elettroniche. Garantendo il corretto smaltimento del prodotto, il cliente contribuisce alla salvaguardia della salute delle persone e alla protezione dell'ambiente che potrebbero altrimenti essere compromessi da uno smaltimento eseguito in maniera non idonea.

Il simbolo apposto su di esso indica che questo prodotto non può essere smaltito come i normali rifiuti domestici, bensì deve essere portato al punto di raccolta o al centro di riciclaggio delle apparecchiature elettriche ed elettroniche più vicino. Lo smaltimento deve essere eseguito in conformità alle normative locali vigenti per la salvaguardia dell'ambiente e lo smaltimento dei rifiuti. Per ulteriori informazioni sul trattamento, il recupero e il riciclaggio di questo prodotto, contattare l'unità territoriale competente per il servizio di smaltimento o il negozio in cui il prodotto è stato acquistato.



### Regolamento per la garanzia

Le condizioni di garanzia relative a questo apparecchio sono definite dal rappresentate Hoover nel Paese di vendita. Per conoscere in dettaglio le condizioni, rivolgersi al distributore Hoover presso il quale l'apparecchio è stato acquistato. Per ogni contestazione ai sensi dei termini della garanzia, è necessario mostrare la fattura o un documento di acquisto equipollente.

Queste condizioni potrebbero venire modificate senza obbligo di preavviso.



## BELANGRIJKE VEILIGHEIDSTIPS

Deze stofzuiger is uitsluitend bestemd voor huishoudelijk gebruik, zoals beschreven in deze gebruiksaanwijzing. Zorg ervoor dat u de instructies volledig begrijpt voordat u het apparaat in gebruik neemt. Gebruik alleen hulpmiddelen die door Hoover worden geadviseerd of geleverd.

**WAARSCHUWING:** Elektriciteit kan zeer gevaarlijk zijn. Dit apparaat is dubbel geïsoleerd en hoeft niet te worden geaard. De stekker is voorzien van een zekering van 13 A (alleen voor de Britse markt).

**BELANGRIJK:** De draden in de stroomkabel zijn gekleurd volgens de volgende code:  
**Blaauw – Neutraal**      **Bruin – Fase**

**STATISCHE ELEKTRICITEIT:** Sommige tapijten kunnen statische elektriciteit veroorzaken. Ontladingen van statische elektriciteit zijn onschadelijk voor uw gezondheid.

**NA GEBRUIK:** Schakel de stofzuiger uit en verwijder de stekker uit het stopcontact. Schakel de stofzuiger altijd uit en verwijder de stekker uit het stopcontact voordat u het toestel schoonmaakt of onderhoudt.

**VEILIGHEID VOOR KINDEREN, OUDEREN OF DE MINDER-BEGAAFDEN:** Laat kinderen niet spelen met het apparaat of de bedieningsonderdelen. Zorg voor toezicht bij gebruik van het apparaat door oudere kinderen, ouderen of minder begaafden."

**HOOVER SERVICE:** Om de veilige en doeltreffende werking van het apparaat te verzekeren, adviseren wij om onderhoud of reparaties alleen door een erkende onderhoudsmonteur van Hoover uit te laten voeren.

## HET IS BELANGRIJK DAT MAG U NOOIT DOEN:

- Plaats de stofzuiger nooit boven u bij het stofzuigen van een trap.
- Gebruik uw stofzuiger niet buitenshuis, op natte oppervlakken of om water mee • op te zuigen.
- Zuig geen harde of scherpe objecten, lucifers, smeulende as, sigarettenpeuken of andere vergelijkbare voorwerpen op.
- Gebruik geen spuitbussen in de buurt van de stofzuiger en zuig geen ontvlambare vloeistoffen, • reinigingsmiddelen of dampen op, want dit kan brand/ontploffing veroorzaken.
- Rijd niet met de stofzuiger over het netsnoer en trek niet aan het snoer om de stekker uit het stopcontact te halen.
- Wikkel het netsnoer niet rond uw armen of benen en ga er niet op staan tijdens het stofzuigen.
- Maak met deze stofzuiger geen mensen of dieren schoon.
- Gebruik uw stofzuiger niet wanneer het toestel defect lijkt te zijn. Als het netsnoer is beschadigd, zet de stofzuiger dan ONMIDDELIJK uit. Om veiligheidsrisico's te voorkomen, moet het netsnoer worden vervangen door een erkend monteur van Hoover.

\*Alleen bepaalde modellen

\*\*Kan variëren naargelang het model

## ALLES OVER UW STOFZUIGER

- A. De stofzuiger zelf
- B. Stofreservoir
- C. Handvat stofreservoir
- D. Stofzak
- E. Aan/uit-schakelaar
- F. Knop oprolmechanisme
- G. Vergrendeling van het stofreservoir
- H. Deblokkering vergrendeling van het stofreservoir
- I. Multi-cyclonic Separation Unit
- J. Multi-cyclonic Separation Unit handvat
- K. Pre-motor filterpak
- L. Parkeerstand
- M. Handvat
- N. Zuigkrachtregeling\*
- O. Telescopische buis
- P. Regelaar voor telescopische buis
- Q. Tapijt en vloermondstuk\*\*
- R. Selectieknop tapijtverzorging\*\*
- S. Slang
- T. Accessoires-set
  - Ta. Accessoireshouder
  - Tb. Stofborstel
  - Tc. Kierenmondstuk
  - Td. Meubelzuigmond
- U. Zuigmond voor parket Caresse\*
- V. Miniturbozuigmond voor dierenharen\*
- W. Miniturbozuigmond voor allergene stoffen\*
- X. Grand Turbozuigmond\*
- Y. Uittrekbare flexibele slang\*

## DE STOFZUIGER MONTEREN

Neem alle onderdelen uit de verpakking.

1. Steek de slang in de stofzuiger en klik deze erin vast. Verwijderen: druk de twee knoppen op het slanguiteinde in en trek de slang eruit. **[2]**
2. Verbind het handvat van de slang met het telescopische bovineinde, zorg dat dit goed op de plaats klikt en vastgezet wordt. **[3]**.
3. Verbind het benedeneinde van de buis met het spuitstuk voor tapijt en vloer, zorg dat dit goed op de plaats klikt en vastgezet wordt. **[4]**
4. Sluit de accessoires op de houder aan en zet de accessoires-set vast op de buis. **[5]**





## DE STOFZUIGER GEBRUIKEN

1. Trek het netsnoer uit de stofzuiger en steek de stekker in het stopcontact. Trek het snoer niet verder uit dan de rode markering. [6]
2. Stel de telescopische buis in op de gewenste hoogte door de telescopische ontgrendelknop naar boven te bewegen en het handvat naar boven of naar beneden te bewegen tot hij in de meest comfortabele stand staat. [7]
3. Tapijt en vloermondstuk\*\* - Selecteer de hoogte van de tapijtreinigercontrole\*\* door op de pedaal in het spuitstuk te drukken. [8]  
**Harde vloer:** De borstels wijzen naar omlaag en beschermen zo de vloer.  
**Tapijt:** De borstels zijn ingetrokken om zo diep mogelijk te kunnen zuigen.
4. Zet de stofzuiger aan door te drukken op de aan/uit-schakelaar op de stofzuiger zelf. [9]
5. Zet de zuigkrachtregelaar op het gewenste niveau.\* [10]
6. Schakel de stofzuiger na gebruik uit door op de aan/uit-schakelaar te drukken. Trek de stekker uit het stopcontact en druk op de knop van de oprolautomaat. Nu rolt het netsnoer zichzelf weer op in de stofzuiger. [11]
7. Berg uw stofzuiger als volgt op: zet de telescopische buis in de laagste stand en bevestig de zuigmond aan de stofzuiger zelf. [12]

## ACCESSOIRES EN ZUIGMONDEN

Alle accessoires kunnen op de handgreep van de slang of op het uiteinde van de telescopische buis worden geplaatst.

**Stofborstel** – Voor boekenrekken, kozijnen, toetsenborden en andere kwetsbare plekken.

Druk op de knop op het hulpstuk om de borstels uit te schuiven. [22]

**Kierenmondstuk** – Voor hoeken en moeilijk bereikbare plaatsen. [23]

**Meubelmondstuk** – Voor zachte meubels en stoffen. [24]

**Zuigmond voor parket Caresse\*** – Voor parketvloeren en andere kwetsbare vloeren. [1U]

Miniturbozuigmond voor dierenharen\* - Gebruik het mini-turbomondstuk voor trappen of voor het grondig reinigen van textielproducten en andere moeilijk schoon te maken plekken. Vooral geschikt voor het verwijderen van haren van huisdieren. [1V]

**Miniturbozuigmond voor allergene stoffen\*** – Gebruik het mini-turbomondstuk voor trappen of voor het grondig reinigen van textielproducten en andere moeilijk schoon te maken plekken. Vooral geschikt voor het verwijderen van allergene stoffen. [1W]

**Grand Turbozuigmond\*** – Gebruik het turbomondstuk voor de grondige reiniging van tapijten. [1X]

**Uitrekbaar flexibele slang\*** – Gebruikt voor reiniging van trap en zones die moeilijk in het bereik liggen. [1Y] Gebruik dit naast de standaard reinigingsslang. Verbind de slang met het einde van het handvat hiervan. [25]

**BELANGRIJK:** Gebruik het grote turbomondstuk of het miniturbomondstuk niet op tapijten met lange franjes, op dierenhuiden of op tapijten dikker dan 15 mm. Houd het mondstuk niet stil wanneer de borstel draait.

\*Alleen bepaalde modellen

\*\* Kan variëren naargelang het model

## ONDERHOUD STOFZUIGER

### Het stofreservoir legen

Leeg de stofcontainer zodra het stof de markering 'max. niveau' in het reservoir bereikt.

**BELANGRIJK:** Zorg ervoor dat het stof niet boven het aangegeven maximale niveau uitkomt als u wilt dat uw stofzuiger optimaal presteert.

1. Maak de stofzak vrij door de knop van de stofzak naar de achterkant van de stofzuiger te zetten. [13] Til het stofreservoir uit de stofzuiger.
2. Houd het stofreservoir met een hand boven de afvalbak en druk op de ontgrendeling van het reservoir. [14]
3. Sluit de klep van het stofreservoir en plaats hem terug op de stofzuiger.

### De wasbare filters reinigen

De stofzuiger is uitgerust met een blauw filterpak. Voor optimale reinigingsprestaties moet u de filters regelmatig verwijderen en uitkloppen tegen de zijkant van een vuilnisbak, om zo het stof eruit te verwijderen. De filters moeten om de drie maanden worden uitgespoeld, maar ook wanneer het filter te veel stof bevat.

**BELANGRIJK:** Bij alle zakloze stofzuigers moeten de filters regelmatig worden gereinigd. Het niet reinigen van de filters kan leiden tot verstopping, oververhitting en storing van het product. Hierdoor kan uw garantie komen te vervallen.

**BELANGRIJK:** Zorg dat de filters altijd helemaal droog zijn alvorens deze te gebruiken.

### Om bij de pre-motor filter te komen:

1. Maak de stofzak vrij door de knop van de stofzak naar de achterkant van de stofzuiger te zetten. [13] Til het stofreservoir uit de stofzuiger.
2. Houd de stofcontainer vast met één hand en draai met de andere hand het handvat van de zak tegen de richting van de wijzers van de klok in om dit vrij van de stofcontainer te maken. [15]
3. Verwijder het blauwe filterpak dat zich in het handvat van de stofcontainer bevindt. [16]
4. Verwijder het schuimfilter van het filterpak. [17]
5. Tik voorzichtig op de filter en spoel deze vervolgens met warm water schoon. Gebruik geen heet water of schoonmaakmiddelen. Verwijder het overtollige water uit het filter en laat hem helemaal opdrogen alvorens hem opnieuw te gebruiken. [18]
6. Monteer het filterpakket weer als deze volledig droog is en plaats hem terug in de stofzuiger.

**BELANGRIJK:** Gebruik het product niet zonder filterpakket.

### Voor toegang tot het uitlaatfilter:

1. Klik het uitlaatfilter los van de achterkant van de stofzuiger. [19]
2. Tik voorzichtig op de filter en spoel deze vervolgens met warm water schoon. Gebruik geen heet water of schoonmaakmiddelen. Verwijder het overtollige water uit het filter en laat hem helemaal opdrogen alvorens hem opnieuw te gebruiken.



### De stofcontainer legen / multi-cyclonic separation unit

Deze stofzuiger maakt gebruik van een multicyclonisch afscheidingsstelsel, wat een uniek kenmerk van Hoover is. Indien nodig kan de separatie-eenheid losgemaakt worden van het stofreservoir en kan gereinigd worden.

1. Maak de stofcontainer vrij door de knop van de stofcontainer naar de achterzijde van de stofzuiger te zetten. **[13]** Til het stofreservoir uit de stofzuiger.
2. Houd de stofcontainer vast met één hand en draai met de andere hand het handvat van de stofcontainer tegen de richting van de wijzers van de klok in om dit vrij van de stofcontainer te maken. **[15]**
3. Verwijder de multicyclonische afscheidingseenheid van de stofcontainer door aan het handvat te trekken. **[20]**
4. Indien nodig, veeg met een doekje het overtollige stof op de multi-cyclonische eenheid af. **[21]**
5. Monteer de multicyclonische afscheidingseenheid weer op de stofcontainer en zet het filterpak op zijn plaats.
6. Monteer het handvat van de stofcontainer weer op de containerbak. Plaats het stofreservoir terug op de stofzuiger.

**Opmerking:** Bij hardnekkig vuik kan de multicyclonische afscheidingseenheid of de stofcontainer worden gereinigd, maar er moet wel voor gezorgd worden dat beide volledig droog zijn alvorens weer in gebruik te worden genomen.

**Belangrijk:** Voor optimale prestatie bevelen wij u een goede inspectie aan van het multicyclonische afscheidingsstelsel iedere keer dat dit leeggemaakt wordt.

### Verstoppingen uit het systeem verwijderen

1. Controleer of het stofreservoir vol is. Zo ja, zie 'Het stofreservoir legen'.
2. Wanneer het stofreservoir leeg is, maar de zuigkracht nog steeds niet voldoende is:
  - A. Moeten de filters worden gereinigd? Zo ja, zie 'Wasbare filters reinigen'.
  - B. Controleer of niets het systeem blokkeert - Gebruik een staafje of stokje om eventueel verstoppingen in de verlengingsbuis of flexibele slang weg te nemen.
  - C. Controleer of het pre-motorfilter is geplaatst.
  - D. Controleer of de separatie-eenheid gereinigd moet worden. Zie 'Reinigen van de separatie-eenheid'.

### CHECKLIST GEBRUIKER

Mocht u problemen ondervinden met dit product, loop dan deze eenvoudige checklist na voordat u uw Hoover dealer belt.

- Krijgt de stofzuiger wel stroom? Controleer met een ander elektrisch product.
- Is het stofreservoir vol? Zie 'Onderhoud stofzuiger'.
- Is de filter verstopt? Zie 'Onderhoud stofzuiger'.
- Is de slang of de zuigmond geblokkeerd? Zie 'Verstoppingen uit het systeem verwijderen'.
- Is de stofzuiger oververhit? Zo ja, dan duurt het ongeveer dertig minuten voordat het toestel weer gereed is voor gebruik.

### BELANGRIJKE INFORMATIE

#### Originele reserveonderdelen en toebehoren van Hoover

Gebruik uitsluitend originele reserveonderdelen van Hoover. Deze zijn verkrijgbaar bij uw Hoover Dealer. Als u onderdelen bestelt, vermeld dan altijd het modelnummer.

#### Verbruiksartikelen:

- Hepa / Schuimfilterpak: U64 35601223

#### Reserveonderdelen:

- Tapijt en vloermondstuk: G140 35601226
- Flexibele slang: D132 35601224
- Uittrekbare slang: D133 35601225
- Grand Turbozuigmond: J55 35601206
- Mini Turbozuigmond: J56 35601227
- Zuigmond voor parket Caresse: G133PC 35601205

#### Hoover Service

Mocht u gebruik willen maken van de service, neem dan contact op met uw Hoover dealer.





### Kwaliteit

De fabrieken van Hoover zijn op onafhankelijke wijze getest op kwaliteit. Onze producten worden vervaardigd aan de hand van een kwaliteitssysteem dat voldoet aan de vereisten van ISO 9001.

### Het milieu:

Dit toestel is voorzien van een markering volgens de Europese richtlijn 2002/96/EG betreffende afgedankte elektrische en elektronische apparatuur (AEEA). Door dit product aan het einde van de levensduur op verantwoorde wijze weg te gooien, voorkomt u mogelijk negatieve gevolgen voor het milieu en de gezondheid, die zouden kunnen ontstaan door een onverantwoorde afvalverwerking van dit product.

Het symbool op dit product geeft aan dat het niet mag worden beschouwd als huishoudelijk afval. In plaats daarvan moet u het inleveren bij een inzamelpunt voor het recyclen van elektrische en elektronische apparatuur. U moet het toestel weggooien in overeenstemming met de lokale voorschriften voor afvalverwerking. Voor meer informatie over verwerking, hergebruik en recycling van dit product, kunt u contact opnemen met uw lokale overheid, uw afvalverwerkingsbedrijf of de winkel waar u het product heeft gekocht.



### Uw garantie

De garantievoorwaarden voor dit toestel worden bepaald door onze vertegenwoordiger in het land waar het toestel wordt verkocht. Bijzonderheden omtrent deze voorwaarden zijn verkrijgbaar bij de dealer waar u het toestel hebt gekocht. Wanneer u aanspraak wilt maken op deze garantie, dan moet u het verkoop- of ontvangstbewijs voorleggen. Wijzigingen zijn zonder voorafgaande kennisgeving mogelijk.



## IMPORTANTE AVISOS DE SEGURANÇA

Este aspirador só deve ser utilizado para limpeza doméstica, conforme descrito neste guia do utilizador. Certifique-se de que este manual é totalmente compreendido antes de utilizar o aparelho. Utilize exclusivamente acessórios recomendados ou fornecidos pela Hoover.

**ATENÇÃO:** A electricidade pode ser extremamente perigosa. Este aparelho tem isolamento duplo e não deve ser ligado à terra. Esta ficha possui um fusível de 13 amp (só no RU).

**IMPORTANTE:** Os fios nos cabos de alimentação possuem cores de acordo com o seguinte código: **Azul – Neutro Castanho – Fase**

**ELECTRICIDADE ESTÁTICA:** Algumas alcatifas podem provocar uma pequena acumulação de electricidade estática. A descarga de electricidade estática não constitui qualquer perigo para a saúde.

**DEPOIS DE UTILIZAR:** Desligue o aspirador e retire a ficha da tomada. Desligue sempre o produto e retire a ficha da tomada antes de o limpar ou executar qualquer serviço de manutenção.

**MEDIDAS DE SEGURANÇA PARA CRIANÇAS, PESSOAS IDOSAS OU DOENTES:** Não deixe que as crianças brinquem com o aparelho ou com os seus controlos. Supervisione a utilização do aparelho por crianças mais velhas, pessoas idosas ou doentes.

**ASSISTÊNCIA HOOVER:** Para assegurar o funcionamento seguro e eficiente deste aparelho, recomendamos que todas as intervenções de assistência ou reparação sejam efectuadas apenas por um técnico de assistência autorizado da Hoover.

## É IMPORTANTE QUE O/A UTILIZADOR/A NÃO:

- Posicione o aspirador num nível superior aquele em que se encontra ao limpar escadas.
- Utilize o aspirador no exterior ou em superfícies húmidas nem para recolher humidade.
- Aspire objectos duros ou afiados, fósforos, cinzas quentes, pontas de cigarro ou outros artigos similares.
- Pulverize ou aspire líquidos inflamáveis, líquidos de limpeza, aerossóis ou respectivos vapores porque tal pode causar riscos de incêndio/explosão.
- Salte por cima do cabo de alimentação ao utilizar o aspirador nem retire a ficha puxando pelo cabo de alimentação.
- Permaneça em cima do cabo de alimentação nem o enrole à volta das pernas ou braços ao utilizar o aspirador.
- Utilize o aparelho para limpar pessoas ou animais.
- Continue a utilizar o aspirador se este parecer defeituoso. Se o cabo de alimentação estiver danificado deixe de utilizar o aspirador **IMEDIATAMENTE**. Para evitar um risco de segurança, o cabo de alimentação deve ser substituído por um técnico de assistência autorizado da Hoover.

\*Apenas alguns modelos

\*\*Poderá variar dependendo do modelo

## APRESENTAÇÃO DO ASPIRADOR

- A. Corpo principal do aspirador
- B. Depósito de pó
- C. Manípulo do depósito de pó
- D. Contentor de pó
- E. Botão ligar/desligar
- F. Botão de recolha do cabo
- G. Trinco do Depósito de Pó
- H. Trinco da Porta do Depósito de Pó
- I. Unidade de separação multi-cyclonic
- J. Manípulo de Unidade de Separação Multi-ciclónica
- K. Conjunto de Filtro do pré-motor
- L. Ranhura de Arrumação
- M. Manípulo
- N. Regulador de Sucção\*
- O. Tubo Telescópico
- P. Adaptador do tubo telescópico
- Q. Escova para pisos e alcatifas\*\*
- R. Selector de controlo da limpeza de alcatifas\*\*
- S. Tubo flexível
- T. Conjunto de Acessórios
  - Ta. Suporte de acessórios
  - Tb. Escova para pó
  - Tc. Acessório para fendas
  - Td. Escova para móveis
- U. Escova Caresse para parquet\*
- V. Mini escova turbo para remover pêlos de animais\*
- W. Mini escova turbo para remoção de alérgenos\*
- X. Escova turbo grande\*
- Y. Mangueira de esticção de Limpeza de Escada\*

## MONTAGEM DO ASPIRADOR

Retire todos os componentes da embalagem.

1. Ligue o tubo flexível ao corpo principal do aspirador, certificando-se de que encaixa e fica bem fixo. Para soltar: basta premir os dois botões na extremidade do tubo flexível e puxar. **[2]**
2. Ligue o manípulo da mangueira à extremidade superior do tubo telescópico, assegure-se que o bloqueia na posição. **[3]**
3. Ligue a extremidade inferior do tubo ao bocal de pisos e carpetes, assegure-se que encaixa e bloqueie-a na posição. **[4]**
4. Ligue os acessórios ao suporte e depois fixe o conjunto de acessórios ao tubo. **[5]**





## UTILIZAÇÃO DO ASPIRADOR

1. Extraia o cabo de alimentação e ligue-o na fonte de alimentação. Não puxe o cabo para além do marcador vermelho. [6]
2. Regule o tubo telescópico para o comprimento pretendido segurando o trinco do tubo telescópico e suba ou desça o punho para a posição de limpeza mais confortável. [7]
3. Escova para Pisos e Alcatifas\*\* - Selecciona a altura de controlo\*\* de cuidado premindo o pedal do bocal. [8]
  - Piso duro:** Baixar as escovas para proteger o soalho.
  - Alcatifas:** Levantar as escovas para uma limpeza em profundidade.
4. Ligue o aspirador pressionando o botão ligar/desligar no corpo principal do aspirador. [9]
5. Regule a aspiração fazendo deslizar o regulador de aspiração para o nível desejado.\* [10]
6. Desligue o aspirador no final da utilização pressionando o botão ligar/desligar. Desligue o cabo e prima o botão de recolha respectivo para enrolar o cabo de novo no aspirador. [11]
7. Para guardar o seu aspirador, regule o tubo telescópico para o menor comprimento e arrume a escova na posição respectiva no corpo principal do seu aspirador. [12]

## ACESSÓRIOS E ESCOVAS

Todos os acessórios podem ser montados no manípulo da mangueira ou na extremidade do tubo telescópico.

**Escova para pó** – Para estantes de livros, molduras, teclados e outras áreas delicadas. Para prolongar as escovas, carregue no botão no corpo do acessório. [22]

**Acessório para fendas** – Para cantos e áreas difíceis de alcançar. [23]

**Escova para móveis** – Para sofás e tecidos. [24]

**Escova Caresse para parquet\*** – Para pavimentos de parquet e outros pavimentos delicados. [1U]

Mini escova turbo para remover pêlos de animais\* - Utilize a mini-escova turbo em escadas ou para a limpeza em profundidade de superfícies têxteis e outras áreas de difícil limpeza. Especialmente adequada para a remoção de pêlos de animais. [1V]

**Mini escova turbo para remoção de alergéneos\*** – Utilize a mini-escova turbo em escadas ou para a limpeza em profundidade de superfícies têxteis e outras áreas de difícil limpeza. Especialmente adequada para a remoção de alergéneos. [1W]

**Escova turbo grande\*** – Utilize a escova turbo para a limpeza de alcatifas em profundidade. [1X]

**Mangueira de esticção de Limpeza de Escada\*** – Utilize para limpeza de escadas e áreas de longo alcance [1Y] Utilize este acessório juntamente com a mangueira de limpeza padrão. Anexe a mangueira à extremidade do manípulo da mangueira. [25]

**IMPORTANTE:** Não utilize as Mini Escovas Turbo/Grandes Escovas Turbo em tapetes com franjas, animais e alcatifas com um pêlo com mais de 15mm de altura. Não mantenha a escova parada enquanto está em rotação.

\*Apenas alguns modelos

\*\* Poderá variar dependendo do modelo

## MANUTENÇÃO DO ASPIRADOR

### Esvaziar o depósito de pó

Quando o pó atinge o indicador de nível máximo no depósito, este deve ser esvaziado.

**IMPORTANTE:** Para manter o melhor desempenho, não permita que o pó ultrapasse o nível máximo.

1. Retire o contentor deslizando o trinco do depósito de pó na direcção da traseira do aspirador. [13] Eleve o depósito de pó do corpo principal do aspirador.
2. Segure o depósito de pó sobre um cesto de lixo com uma mão e prima o trinco da porta do depósito de pó. [14]
3. Feche a porta do depósito de pó e recolha-o no corpo principal do aspirador.

### Limpar os filtros laváveis

O aspirador está equipado com uma unidade de filtro azul. Para manter um óptimo desempenho de limpeza, os filtros devem ser retirados regularmente e batidos contra a parte lateral do cesto de lixo para libertar o pó. Os filtros devem ser lavados cada 3 meses ou quando apresentarem um nível de pó excessivo.

**IMPORTANTE: Todos os aspiradores sem saco necessitam de limpeza regular do filtro. Se não limpar os seus filtros isto poderá resultar num bloqueio de ar, sobreaquecimento ou falha do produto. Isto poderá tornar a sua garantia inválida.**

**IMPORTANTE:** Verifique sempre se os filtros estão completamente secos antes da utilização.

### Para aceder ao filtro do pré-motor:

1. Retire o contentor deslizando o trinco do depósito de pó na direcção da traseira do aspirador. [13] Eleve o depósito de pó do corpo principal do aspirador.
2. Segure o depósito de pó com uma mão e, com a outra, rode o manípulo do depósito no sentido contrário aos ponteiros do relógio para soltar o contentor do depósito. [15]
3. Retire o conjunto do filtro azul localizado no manípulo do depósito de pó. [16]
4. Retire o filtro de espuma do conjunto do filtro. [17]
5. Bata suavemente e lave o filtro com água morna. Não utilize água quente ou detergentes. Remova o excesso de água do filtro e deixe secar completamente antes de usar de novo. [18]
6. Monte de novo a unidade do filtro quando estiver totalmente seca e recolha-a no aspirador.

**IMPORTANTE:** Não utilize o aspirador sem a unidade do filtro colocada.

### Para aceder ao filtro de exaustão:

1. Desencaixe o filtro de exaustão da parte traseira do aspirador. [19]
2. Bata suavemente e lave o filtro com água morna. Não utilize água quente ou detergentes. Remova o excesso de água do filtro e deixe secar completamente antes de usar de novo.







PT

### Esvaziar o depósito de pó / Unidade de separação multi-cyclonic

Este aspirador utiliza um sistema de separação multi-ciclónico, único da Hoover. Se necessário, a unidade de separação pode ser desmontada do depósito de pó para ser limpa.

1. Retire o contentor deslizando o trinco do depósito de pó na direcção da traseira do aspirador. **[13]** Eleve o depósito de pó do corpo principal do aspirador.
2. Segure o depósito de pó com uma mão e, com a outra, rode o manípulo do depósito no sentido contrário aos ponteiros do relógio para soltar o contentor do depósito. **[15]**
3. Remova a unidade de separação multi-ciclónica do depósito de pó puxando o manípulo fornecido. **[20]**
4. Se necessário, utilize um pano para remover o pó em excesso da superfície da unidade multi-ciclónica. **[21]**
5. Volte a montar a unidade de separação multi-ciclónica no depósito de pó e volte a colocar o conjunto do filtro em posição.
6. Volte a montar o manípulo do depósito de pó no contentor do depósito. Volte a instalar o depósito de pó no aspirador.

**Nota:** Para sujidade teimosa na unidade de separação multi-ciclónica, ou o depósito de pó pode ser lavado, no entanto, tenha cuidado e certifique-se que ambos estão completamente secos antes da utilização.

**Importante:** Para um óptimo desempenho, recomendamos que o sistema de separação multi-ciclónico seja inspeccionado após cada esvaziamento.

### Remoção de uma obstrução do sistema

1. Verifique se o depósito de pó está cheio. Caso esteja, consulte a secção "Esvaziar o depósito de pó".
2. Se o depósito de pó está vazio mas a aspiração continua fraca:
  - A. É necessário limpar os filtros? Caso necessitem, consulte a secção "Limpar os filtros laváveis".
  - B. Caso esteja, consulte a secção "Esvaziar o depósito de pó". - Utilize uma vara ou um pau para remover qualquer obstrução do tubo de extensão ou do tubo flexível.
  - C. Verifique se o filtro anterior ao motor está colocado.
  - D. Verifique se a unidade de separação necessita de ser limpa. Consulte "Limpar a unidade de separação".

### LISTA DE VERIFICAÇÃO DO UTILIZADOR

Se tiver algum problema com o aparelho, preencha esta simples lista de verificação do utilizador antes de chamar o serviço de assistência Hoover local.

- O aspirador tem alimentação de corrente? Verifique com outro aparelho eléctrico.
- O depósito de pó está demasiado cheio? Consulte "Manutenção do Aspirador".
- O filtro está entupido? Consulte "Manutenção do Aspirador".
- O tubo ou a escova estão bloqueados? Consulte "Remover uma obstrução do sistema".
- O aspirador sobreaqueceu? Em caso afirmativo, a reposição automática ocorrerá passados cerca de 30 minutos.

### INFORMAÇÕES IMPORTANTES

#### Peças sobressalentes e consumíveis Hoover

Substitua sempre as peças por peças sobressalentes Hoover genuínas. Pode obtê-las junto do seu representante local ou directamente da Hoover. Quando encomendar peças, mencione sempre o número do seu modelo.

#### Consumíveis:

- Conjunto de Filtro de Espuma / Hepa: U64 35601223

#### Peças sobressalentes:

- Escova para pisos e alcatifas: G140 35601226
- Tubo Flexível: D132 35601224
- Mangueira extensível: D133 35601225
- Escova grande turbo: J55 35601206
- Escova mini turbo: J56 35601227
- Escova Caresse para parquet: G133PC 35601205

#### Assistência Hoover

Se necessitar de assistência a qualquer altura, queira contactar o seu serviço de assistência Hoover local.





PT

### Qualidade

A qualidade das instalações industriais da Hoover foi avaliada de forma independente. Os nossos produtos são fabricados de acordo com um sistema de qualidade que satisfaz os requisitos da norma ISO 9001.

### Ambiente:

Este aparelho está em conformidade com a Directiva Europeia 2002/96/CE sobre Eliminação de Equipamentos Eléctricos e Electrónicos (EEE). Ao garantir que este produto é eliminado de forma correcta, estará a contribuir para evitar potenciais consequências negativas para o ambiente e a saúde humana, o que pode ocorrer devido a um tratamento inadequado dos resíduos deste produto.

O símbolo no produto indica que este não pode ser tratado como resíduo doméstico. Pelo contrário, deve ser encaminhado para o ponto de recolha aplicável para reciclagem de equipamento eléctrico e electrónico. A eliminação deve ser realizada em conformidade com as leis ambientais locais relativas à eliminação de resíduos. Para obter informações mais detalhadas sobre o tratamento, recuperação e reciclagem deste produto, contacte as autoridades locais, o serviço de eliminação de resíduos domésticos ou a loja onde adquiriu o produto.



### Garantia

As condições de garantia para este aparelho são as definidas pelo nosso representante no país onde foi vendido. Pode obter detalhes sobre estas condições junto do agente a quem adquiriu o aparelho. A factura de venda ou o recibo deverão ser entregues quando apresentar uma reclamação ao abrigo dos termos da garantia. Sujeito a alteração sem aviso prévio.

## CONSEJOS IMPORTANTES DE SEGURIDAD

Este aspirador debe utilizarse sólo para la limpieza doméstica tal y como se describe en el presente manual del usuario. Asegúrese de haber comprendido todo el contenido de este manual antes de poner en funcionamiento el aparato. Utilice únicamente accesorios recomendados o distribuidos por Hoover.

**ADVERTENCIA:** La electricidad puede ser extremadamente peligrosa. Este aparato dispone de doble aislamiento y no debe conectarse a tierra. Este enchufe dispone de un fusible de 13 amperios (solo para el Reino Unido).

**IMPORTANTE:** Los cables que componen el cable de toma de corriente siguen el siguiente código de color: **Azul – Neutral Marrón – Con corriente**

**ELECTRICIDAD ESTÁTICA:** Algunas alfombras pueden provocar una pequeña acumulación de electricidad estática. Las descargas estáticas no son peligrosas para la salud.

**DESPUÉS DE UTILIZARLO:** Apague el aparato y saque el enchufe de la toma de corriente. Apague y desenchufe siempre el aparato antes de limpiarlo o de realizar cualquier labor de mantenimiento.

**SEGURIDAD CON RELACIÓN A NIÑOS, ANCIANOS O ENFERMOS:** No permita que los niños jueguen con el aparato ni con sus mandos. Supervise a niños mayores, ancianos o enfermos cuando utilicen el aparato.

**SERVICIO DE REPARACIONES HOOVER:** Para garantizar el funcionamiento seguro, eficaz y duradero del aspirador, recomendamos que las tareas de mantenimiento sean realizadas exclusivamente por técnicos autorizados del servicio de reparaciones de Hoover.

## ES IMPORTANTE RECORDAR QUE NO DEBE:

- Situar el aspirador por encima de usted cuando esté limpiando las escaleras.
- Utilizar el aspirador en exteriores, sobre superficies húmedas o para recoger líquidos.
- Aspirar objetos duros o afilados, cerillas, ceniza candente, colillas de cigarrillo u objetos similares.
- Pulverizar el aparato con líquidos inflamables, productos de limpieza, aerosoles o sus vapores, ni tampoco recoger ninguno de los anteriores, dado que podría provocarse una situación de riesgo de incendio/explosión.
- Pasar por encima del cable de alimentación cuando utiliza el aspirador ni desenchufarlo tirando del cordón.
- Pisar el cable ni enrollarlo en los brazos ni las piernas al utilizar el aspirador.
- Emplear el aparato para limpiar a personas o animales.
- Seguir utilizando el aparato si parece tener algún defecto. Si el cable de alimentación está dañado, deje de utilizar el aspirador INMEDIATAMENTE. Para evitar que se produzcan riesgos para su seguridad, el cable de alimentación sólo debe ser sustituido por un técnico de Hoover autorizado.

\*Sólo para algunos modelos

\*\*Puede variar dependiendo del modelo

## INFORMACIÓN SOBRE SU ASPIRADOR

- A. Estructura central del aspirador
- B. Depósito de suciedad
- C. Empuñadura contenedor recolector polvo
- D. Recolector de Polvo
- E. Botón de encendido/apagado
- F. Botón recogecable
- G. Pulsador desbloqueo contenedor recolector polvo
- H. Leva desbloqueo portillo contenedor recolector polvo
- I. Unidad de separación multi ciclónica
- J. Empuñadura de Unidad de Separación Multi-ciclónica
- K. Paquete Filtro Pre-motor
- L. Aparcamiento
- M. Empuñadura
- N. Regulador de aspiración\*
- O. Tubo telescópico
- P. Regulador del tubo telescópico
- Q. Tobera para alfombras y suelos\*\*
- R. Selector de potencia para el cuidado de alfombras\*\*
- S. Manguera
- T. Juego de Accesorios
  - Ta. Soporte de Accesorios
  - Tb. Cepillo para quitar el polvo
  - Tc. Accesorio para rincones
  - Td. Cepillo para quitar el polvo
- U. Tobera Parquet Caresse\*
- V. Tobera Mini Turbo para el pelo de los animales\*
- W. Tobera Mini Turbo elimina alérgenos\*
- X. Maxi Tobera Turbo\*
- Y. Manguera de Extensión de Limpieza de Escaleras\*

## MONTAJE DEL ASPIRADOR

Saque todas las piezas del embalaje.

1. Conecte la manguera a la estructura central del aspirador, asegurándose de que quede encajado y bien sujeto en su sitio. Para sacar la manguera: solo hay que ejercer presión sobre los dos botones que se encuentran en el extremo de la manguera y tirar. **[2]**
2. Conectar la empuñadura de manguera al extremo superior del tubo telescópico, afianzar y trábar en su sitio. **[3]**.
3. Conectar el extremo inferior de tubo en la boquilla de suelos y alfombras, afianzar y trabar en su sitio. **[4]**
4. Conectar los accesorios al soporte y luego fijar el juego de accesorios en el tubo. **[5]**



## UTILIZACIÓN DEL ASPIRADOR

1. Extraiga el cable de alimentación y enchúfelo a la toma de corriente. No debe continuar tirando cuando llegue a la marca roja. [6]
2. Regular el tubo telescópico a la altura deseada desplazando hacia arriba el pulsador de desbloqueo del tubo telescópico y levantando o bajando la empuñadura hasta encontrar la posición de limpieza más confortable. [7]
3. Cepillo para alfombras y suelos\*\* - Seleccionar la altura de control\*\* para el cuidado de alfombras pulsando el pedal que se encuentra en la boquilla. [8]  
**Suelos duros** : Los cepillos bajan para proteger el suelo.  
**Alfombra** : Los cepillos se elevan para una limpieza a fondo.
4. Encienda el aspirador pulsando el botón de encendido/apagado que se encuentra en la estructura central del aspirador. [9]
5. Ajuste la potencia de aspirador desplazando el regulador pertinente hasta el nivel deseado.\* [10]
6. Apague el aparato tras su uso pulsando el botón de encendido/apagado. Desenchufe el aparato y pulse el botón recogecable para recoger el cable en el interior del aspirador. [11]
7. Para guardar el aspirador, reduzca la altura del tubo telescópico al mínimo y enganche la tobera en la posición de almacenamiento, en la estructura principal del aspirador. [12]

## ACCESORIOS Y CEPILLOS

Todos los accesorios pueden instalarse en la empuñadura de la manguera o en el extremo del tubo telescópico.

**Cepillo para quitar el polvo** – Para estanterías, marcos, teclados y demás áreas delicadas. Para extender el cepillo pulse el botón en el cuerpo del accesorio. [22]

**Accesorio para rincones** – Para rincones y zonas de difícil acceso. [23]

**Cepillo para muebles** – Para cortinajes y tejidos blandos. [24]

**Tobera Parquet Carese\*** – Para suelos de parqué y demás suelos delicados. [1U]

Tobera Mini Turbo para el pelo de los animales\* - Emplee la mini tobera turbo para la limpieza de escaleras o para la limpieza a fondo de tejidos y demás áreas difíciles de limpiar. Particularmente adecuada para remover los pelos de los animales domésticos. [1V]

**Tobera Mini Turbo elimina alérgenos\*** – Emplee la mini tobera turbo para la limpieza de escaleras o para la limpieza a fondo de tejidos y demás áreas difíciles de limpiar. Particularmente adecuada para remover los alérgenos. [1W]

**Maxi Tobera Turbo\*** – Utilice la tobera turbo para la limpieza a fondo de alfombras. [1X]

**Tubo de Extensión de Limpieza de Escaleras\*** – Utilizar para limpieza de escaleras y zonas que necesitan largo alcance. [1Y] Utilizar esto además de la manguera estándar del limpiador. Sujetar la manguera al extremo del mango de manguera. [25]

**IMPORTANTE:** No utilice las toberas gran turbo o mini turbo para alfombras que tengan flecos largos, estén hechas de piel animal, ni sean de pelo de un espesor superior a 15 mm. No mantenga la tobera inmóvil mientras el cepillo esté girando.

\*Sólo para algunos modelos

\*\* Puede variar dependiendo del modelo

## MANTENIMIENTO DEL ASPIRADOR

### Vaciado del depósito de suciedad

Vacíe el depósito de suciedad cuando la suciedad acumulada llegue al indicador de máximo nivel del depósito.

**IMPORTANTE:** Para que su aspirador mantenga un rendimiento óptimo, no deje que la suciedad acumulada supere el nivel máximo.

1. Soltar el recipiente deslizando el pulsador de liberación del recipiente de polvo hacia la parte trasera del limpiador. [13] Levantar el recolector de polvo del cuerpo principal del equipo.
2. Con una mano mantener el contenedor recolector polvo sobre un canasto y con la otra presionar la palanca de apertura portillo contenedor. [14]
3. Cerrar el portillo contenedor recolector polvo y posicionar nuevamente en el cuerpo principal del equipo.

### Limpieza de los filtros lavables

El limpiador está equipado con un paquete de filtros azules. Para que su aspirador mantenga un rendimiento óptimo debe extraer con regularidad los filtros y sacudirlos contra el lateral del cubo de basura para desincrustar la suciedad. Los filtros deben lavarse cada 3 meses o cuando el filtro acumule una cantidad excesiva de suciedad.

**IMPORTANTE: Todos los aspiradores sin bolsa requieren una limpieza regular de los filtros. De no hacerlo, sus filtros pueden producir bloqueos de aire, recalentamiento y fallos en el producto; lo cual además puede hacer invalidar la garantía.**

**IMPORTANTE:** Cerciorarse siempre de que los filtros estén completamente secos antes de utilizarlos.

### Para acceder al filtro Pre-Motor:

1. Soltar el recipiente deslizando el pulsador de liberación del recipiente de polvo hacia la parte trasera del limpiador. [13] Levantar el recolector de polvo del cuerpo principal del equipo.
2. Con una mano sujetar el recipiente de polvo y con la otra girar la empuñadura del contenedor a izquierdas para soltarla del recipiente de polvo. [15]
3. Retirar el paquete de filtro azul situado en la empuñadura del recipiente de polvo. [16]
4. Extraer el filtro de espuma del paquete de filtro. [17]
5. Golpear levemente y lavar el filtro utilizando agua templada. No usar agua hirviendo o detergentes. Eliminar el agua en exceso del filtro y dejar que se seque completamente antes de usarlo nuevamente. [18]
6. Montar nuevamente la unidad filtro una vez que esté seca e instalarla en el equipo.

**IMPORTANTE:** No utilice el aparato si el paquete de filtros no está instalado.

### Para acceder al filtro:

1. Desenganchar el filtro de descarga desde la parte trasera del equipo. [19]
2. Golpear levemente y lavar el filtro utilizando agua templada. No usar agua hirviendo o detergentes. Eliminar el agua en exceso del filtro y dejar que se seque completamente antes de usarlo nuevamente.



**ES**

### Limpeza del recolector de polvo / unidad de separación multi ciclónica

Este limpiador utiliza un sistema de separación multiciclónico, exclusivo de Hoover. Si es necesario, la unidad ciclón se puede desmontar del contenedor recolector de polvo para ser limpiada.

1. Soltar el recipiente de polvo deslizando el pulsador de liberación del recipiente de polvo hacia la parte trasera del limpiador. **[13]** Levantar el recolector de polvo del cuerpo principal del equipo.
2. Con una mano sujetar el recipiente de polvo y con la otra girar la empuñadura del recipiente de polvo a izquierdas para soltarlo del recipiente de polvo. **[15]**
3. Extraer la unidad de separación multiciclónica del recipiente de polvo tirando de la empuñadura suministrada. **[20]**
4. Si es necesario, utilizar un trapo para eliminar el exceso de polvo de la superficie de la unidad multiciclónica. **[21]**
5. Volver a montar la unidad de separación multiciclónica en el recipiente de polvo y volver a colocar el paquete de filtro en su posición.
6. Montar nuevamente la empuñadura de recipiente de polvo en el recipiente. Montar nuevamente el contenedor recolector polvos en el equipo.

**Nota:** Para la suciedad persistente la unidad de separación multiciclónica o el recipiente de polvo pueden lavarse, pero se debe tener cuidado de que ambos estén completamente secos antes de utilizarlos.

**Importante:** Para un funcionamiento óptimo, se recomienda que el sistema de separación multiciclónica sea inspeccionado después de cada vaciado.

### Eliminación de obstrucciones en el sistema

1. Compruebe si el depósito de suciedad está lleno. En caso afirmativo, consulte el 1. apartado "Vaciado del depósito de suciedad".
2. Si el depósito de suciedad está vacío y, aun así, hay poca potencia de aspirado:
  - A. ¿Cabe la posibilidad de que sea preciso limpiar los filtros? En caso afirmativo, consulte el apartado "Limpeza de los filtros lavables".
  - B. Compruebe si existe alguna otra obstrucción en el sistema - Utilizar una varilla o una barra para eliminar cualquier obstrucción del tubo de extensión o de la manguera flexible.
  - C. Controlar que el filtro pre-motor se encuentre instalado.
  - D. Controlar si es necesario limpiar la unidad ciclón. En caso afirmativo, remítase al capítulo "Limpeza de la unidad de separación"

### LISTA DE COMPROBACIONES QUE DEBE REALIZAR EL USUARIO

Si surgiera algún problema con el producto, lleve a cabo las sencillas comprobaciones que se enumeran a continuación antes de llamar a su Servicio local de reparaciones de Hoover.

- ¿Hay suministro de corriente para el aspirador? Pruebe con otro aparato eléctrico.
- ¿El contenedor recolector polvo está lleno? Remítase al capítulo "Mantenimiento del Aspirador".
- ¿Está obstruido el filtro? Remítase al capítulo "Mantenimiento del Aspirador".
- ¿Está obstruida la manguera o la tobera? Consulte "Eliminación de una obstrucción en el sistema".
- ¿Se ha recalentado el aspirador? En caso afirmativo, tardará aproximadamente 30 minutos en reiniciarse automáticamente.

### INFORMACIÓN IMPORTANTE

#### Piezas de repuesto y consumibles de Hoover

Utilice siempre piezas de repuesto originales de Hoover. Puede adquirirlas en su Servicio Asistencia Técnica de Hoover o pedir las directamente a Hoover. Cuando realice pedidos de piezas, indique siempre el número de modelo que posee.

#### Consumibles:

- Unidad filtro HEPA / Espuma U64 35601223

#### Piezas de repuesto:

- Tobera para alfombras y suelos: G140 35601226
- Tubo flexible: D132 35601224
- Manguera de Extensión: D133 35601225
- Maxi Tobera Turbo: J55 35601206
- Tobera Miniturbo: J56 35601227
- Tobera Caresse para parquet: G133PC 35601205

#### Servicio de reparaciones de Hoover

Si en cualquier momento necesitara efectuar reparaciones, diríjase a su oficina local de servicio de reparaciones de Hoover.





ES

### Calidad

Las fábricas de Hoover han sido sometidas a inspecciones de calidad independientes. Nuestros productos se fabrican de conformidad con un sistema de calidad que cumple los requisitos de la norma ISO 9001.

### El Medio Ambiente:

Este aparato está marcado de acuerdo con la Directiva Europea 2002/96/CE sobre residuos de aparatos eléctricos y electrónicos (RAEE). Al cerciorarse de que este producto se elimine correctamente, usted ayudará a prevenir las posibles consecuencias perjudiciales para el medio ambiente y la salud humana que, de otro modo, podrían producirse en caso de manejo inadecuado de los residuos de este producto.

El símbolo que puede verse en el producto indica que este producto no puede tratarse como un residuo doméstico. En vez de esto debe entregarse en un punto de recogida de electrodomésticos para el reciclaje de equipos eléctricos y electrónicos. La eliminación debe llevarse a cabo según los reglamentos medioambientales locales sobre eliminación de residuos. Para información más detallada sobre el tratamiento, la recuperación y el reciclaje de este producto, póngase en contacto con su Ayuntamiento, su servicio de recogida de residuos domésticos o con el establecimiento donde haya comprado el producto.



### Su garantía

Las condiciones de garantía para este aparato vienen definidas por nuestro representante en el país de venta. Puede obtener los detalles acerca de estas condiciones en el establecimiento donde haya comprado este aparato. Debe mostrarse la factura de compra o el recibo al hacer alguna reclamación en virtud de las condiciones de garantía. Sujeto a cambios sin previo aviso.

## VIGTIGE SIKKERHEDSOPLYSNINGER

Denne støvsuger bør kun anvendes til rengøring i hjemmet som foreskrevet i denne brugervejledning. Du bør sikre dig, at du har forstået indholdet af denne brugervejledning fuldt ud, inden apparatet tages i brug. Brug kun tilbehør, som anbefales eller leveres af Hoover.

**ADVARSEL:** Elektricitet kan være ekstremt farligt. Denne støvsuger er dobbeltisolere og må ikke jordes. Dette stik er monteret med en sikring på 13 ampere (kun Storbritannien).

**VIGTIGT:** Kablerne i netstrømledningen er farvekodede som følger: **Blå - Neutral Brun - Strømførende**

**STATISK ELEKTRICITET:** Visse tæpper kan forårsage en mindre akkumulering af statisk elektricitet. Udledning af statisk elektricitet er ikke sundhedsfarligt.

**EFTER BRUG:** Sluk for støvsugeren, og tag stikket ud af stikkontakten. Inden du rengør eller foretager vedligeholdelse af apparatet, skal du altid slukke for det og tage stikket ud af stikkontakten.

**SIKKERHED I FORBINDELSE MED BØRN, ÆLDRE ELLER SVAGELIGE:** Lad ikke børn lege med støvsugeren eller dens betjeningsanordninger. Overvåg unge menneskers, ældres og svageliges brug af støvsugeren.

**HOOVER-SERVICE:** For at sikre løbende sikker og effektiv drift af denne støvsuger anbefaler vi, at eftersyn eller reparationer udelukkende udføres af en autoriseret Hoover-servicetekniker.

## DET ER VIGTIGT, AT DU IKKE:

- Placerer støvsugeren over dig, når du støvsuger trapper.
- Bruger støvsugeren udendørs eller på våde overflader eller til opsugning af væsker. Støvsugeren må kun bruges til alm. brug i hjemmet og MÅ IKKE bruges til f.eks murerstøv.
- Opsuger hårde eller skarpe genstande, tændstikker, varm aske, cigaretstumper eller andre lignende genstande.
- Sprøjter med eller opsuger brændbare væsker, rensesvæsker, aerosol-produkter eller dampe fra sådanne, da det kan medføre risiko for brand/eksplosion.
- Kører over forsyningsledningen eller fjerner stikket ved at trække i ledningen, mens støvsugeren anvendes.
- Står på eller vikler forsyningsledningen rundt om arme eller ben, når du bruger støvsugeren.
- Bruger støvsugeren til at rengøre personer eller dyr.
- Fortsætter med at bruge støvsugeren, hvis den synes at være defekt. Hvis forsyningsledningen er beskadiget, skal du STRAKS holde op med at bruge støvsugeren. For at undgå en sikkerhedsrisiko skal en autoriseret Hoover-servicetekniker udskifte forsyningsledningen.

\*Kun til visse modeller

\*\*Kan variere ifølge model

## KEND DIN STØVSUGER

- A. Støvsugerens hoveddel
- B. Støvbeholder
- C. Håndtag til støvbeholder
- D. Affaldskurv
- E. Tænd/sluk-knap
- F. Knap til ledningsoprulning
- G. Udløsningsknap til støvbeholder
- H. Lågdøser til støvbeholder
- I. Multi-cyklonisk separationsenhed
- J. Håndtag til multi-cyklonisk separationsenhed
- K. Filterpakke til formotor
- L. Parkeringslås
- M. Håndtag
- N. Sug kontrol\*
- O. Teleskoprør
- P. Reguleringsanordning til teleskoprør
- Q. Tæppe- og gulvmundstykke\*\*
- R. Kontrolvælger til tæppepleje\*\*
- S. Slange
- T. Tilbehørsæt
  - Ta. Holder til tilbehør
  - Tb. Støvbørste
  - Tc. Sprækkeværktøj
  - Td. Møbelmundstykke
- U. Mundstykke til parketpleje\*
- V. Mini-turbomundstykke til dyrehår\*
- W. Mini-turbomundstykke til allergener\*
- X. Stort turbomundstykke\*
- Y. Strækslange til rengøring af trapper\*

## MONTERING AF STØVSUGEREN

Udtag alle komponenter fra emballagen.

1. Tilslut slangen til støvsugerens hoveddel, og sørg for, at den klikker og låses på plads. Sådan tages den af: Tryk blot på de to knapper for enden af slangen, og træk. [2]
2. Tilslut slangens håndtag til den øverste ende af det teleskopiske rør, indtil du hører et klik og det låser på plads. [3].
3. Tilslut rørets nederste ende til tæppe- og gulvmundstykket, indtil du hører et klik, og det låser på plads. [4]
4. Tilslut tilbehøret på holderen og fastgør tilbehørsættet til røret. [5]

## BRUG AF STØVSUGEREN

1. Træk strømledningen ud, og sæt den i stikkontakten. Træk ikke ledningen længere ud end det røde mærke. [6]
2. Indstil teleskoprøret i den ønskede højde ved at skubbe teleskopudløsningsknappen opad og løfte håndtaget til den ønskede rengøringsposition. [7]
3. Tæppe- og gulvmundstykke\*\* - Vælg højden for tæppeplejekontrol\*\* ved at trykke på pedalen i mundstykket. [8]  
**Hårdt gulv:** Børsterne sænkes for at beskytte gulvet.  
**Tæppe:** Børsterne hæves for den dybegående rengøring.
4. Tænd for støvsugerens ved at trykke på Tænd/sluk-knappen på støvsugerens hoveddel. [9]
5. Indstil sugestyrken ved at glide sugekontrollen til det ønskede niveau.\* [10]
6. Sluk efter brug ved at trykke på Tænd/sluk-knappen. Træk stikket ud af stikkontakten, og tryk på knappen til ledningsoprulning for at rulle ledningen tilbage i støvsugerens. [11]
7. Opbevaring: Juster teleskoprøret til den laveste højdeindstilling, og parker mundstykket i parkeringsposition på støvsugerens hoveddel. [12]

## TILBEHØR OG MUNDSTYKKER

Alt tilbehør kan monteres på slangens håndtag eller for enden af teleskoprøret.

**Støvbørste** – Til bogreoler, rammer, tastaturer og andre sarte områder. Tryk på knappen på værktøjets hoveddel for at få børsterne frem. [22]

**Sprækkeværktøj** – Til hjørner og områder, der er vanskelige at komme til. [23]

**Møbelmundstykke** – Til bløde møbler og stoffer. [24]

**Mundstykke til parketpleje\*** – Til parketgulve og andre sarte gulve. [1U]

**Mini-turbomundstykke til dyrehår\*** - Brug mini-turbomundstykket på trapper eller til rengøring af tekstiloverflader i dybden og andre områder, der er svære at rengøre. Især velegnet til fjernelse af dyrehår. [1V]

**Mini-turbomundstykke til allergener\*** – Brug mini-turbomundstykket på trapper eller til rengøring af tekstiloverflader i dybden og andre områder, der er svære at rengøre. Især velegnet til fjernelse af allergener. [1W]

**Stort turbomundstykke\*** – Brug turbo-mundstykket til dybderensning af tæpper. [1X]

**Strækslange til rengøring af trapper\*** – Bruges til rengøring af trapper og områder med lang rækkevidde. [1Y] Denne skal bruges udover støvsugerens standardslange. Fastgør enden af slangen på slangens håndtag. [25]

**VIGTIGT:** Anvend ikke miniturbomundstykket/ Turbomundstykke grand på små tæpper med lange frynser, dyreskjul og gulvtæppeulv dybere end 15 mm. Hold ikke mundstykket stille, mens børsten roterer.

\*Kun til visse modeller

\*\* Kan variere ifølge model

## VEDLIGEHOLDELSE AF STØVSUGEREN

### Tømning af støvbeholderen

Når støvet når maksimumsindikatoren i beholderen, skal støvbeholderen tømmes.

**VIGTIGT:** For at opnå optimal ydelse må støvet ikke nå højere end til maks.niveaueu.

1. Fjern beholderen ved at skubbe støvbeholderens udløsningsknap mod støvsugerens bagende. [13] Løft støvbeholderen ud af støvsugerens hoveddel.
2. Hold støvbeholderen hen over en skraldespand med den ene hånd, og tryk på affaldsbeholderens lågudløser. [14]
3. Luk låget til støvbeholderen, og sæt den tilbage på støvsugerens hoveddel.

### Rengøring af de vaskbare filtre

Støvsugerens har en blå filterpakke monteret. For at bevare den optimale rengøringsydelse skal filtrene regelmæssigt fjernes og bankes mod siden af skraldespanden for at frigive støv. Filtrene bør vaskes hver 3. måned, eller når filteret er fyldt med støv.

**VIGTIGT: Alle poseløse støvsuger kræver regelmæssig rensning af filtre. Hvis du ikke renser din filtre, kan det resultere i luftblokering, overophedning og beskadigelse af produktet. Dette kan gøre din garanti ugyldig.**

**VIGTIGT:** Sørg altid for at filtrene er helt tørre, før de bruges.

### Sådan får du adgang til for-motorfilteret:

1. Fjern beholderen ved at skubbe støvbeholderens udløsningsknap mod støvsugerens bagende. [13] Løft støvbeholderen ud af støvsugerens hoveddel.
2. Hold støvbeholderen med den ene hånd, og drej beholderens håndtag med den anden hånd mod urets retning for at frigive det fra støvbeholderen. [15]
3. Fjern den blå filterpakke, som findes i støvbeholderens håndtag. [16]
4. Fjern skumfilteret fra filterpakken. [17]
5. Bank filteret forsigtigt, og vask det med varmt vand. Brug ikke meget varmt vand eller rengøringsmidler Fjern det overskydende vand fra filteret, og lad det tørre helt, før det genbruges. [18]
6. Genmonter filterpakken, når den er helt tør, og monter den på støvsugerens igen.

**VIGTIGT:** Produktet må ikke bruges uden filterpakken monteret.

### Adgang til udblæsningsfilteret:

1. Tag udblæsningsfilteret ud bag på støvsugerens. [19]
2. Bank filteret forsigtigt, og vask det med varmt vand. Brug ikke meget varmt vand eller rengøringsmidler Fjern det overskydende vand fra filteret, og lad det tørre helt, før det genbruges.





DK

## Tømning af støvbeholderen / multi-cyklonisk separationsenhed

Denne støvsuger har en multi-cyklonisk separationsenhed, som kun findes hos Hoover. Hvis det er nødvendigt, kan separeringsenheden afmonteres fra støvbeholderen og rengøres.

1. Fjern støvbeholderen ved at skubbe støvbeholderens udløsningsknop mod støvsugerens bagende. **[13]** Løft støvbeholderen ud af støvsugerens hoveddel.
2. Hold støvbeholderen med den ene hånd, og drej beholderens håndtag med den anden hånd mod urets retning for at frigive det fra støvbeholderen. **[15]**
3. Fjern den multi-cykloniske separationsenhed fra støvbeholderen ved at trække i det relevante håndtag. **[20]**
4. Hvis det er nødvendigt, brug en klud til at fjerne overskydende støv fra den multi-cykloniske enheds overflade. **[21]**
5. Genmonter den multi-cykloniske separationsenhed til støvbeholderen og genmonter filterpakken på dens plads.
6. Genmonter støvbeholderens håndtag til affaldsbeholderen. Sæt støvbeholderen på støvsugeren.

**Bemærk:** For hårdnakket støv, den multi-cykloniske separationsenhed, eller støvbeholderen vaskes, men det skal sikres at de er helt tørre inden brug.

**Vigtigt:** For optimal drift, anbefaler vi at det multi-cykloniske separationssystem undersøges hver gang den er blevet tømt.

## Fjernelse af en blokade fra systemet

1. Kontroller, om støvbeholderen er fuld. Hvis det er tilfældet, skal du se "Tømning af støvbeholderen".
2. Hvis støvbeholderen er tom, men suget stadig er lavt:
  - A. Trænger filtrene til at blive renses? Hvis det er tilfældet, skal du se "Rensning af de vaskbare filtre".
  - B. Kontrollér, om der er andre tilstopninger i systemet - Brug en stang eller en pæl til at fjerne eventuelle tilstopninger fra forlængerrøret eller den bøjelige slange.
  - C. Kontroller, om for-motorfilteret er monteret.
  - D. Kontroller, om separeringsenheden skal renses. Se "Rengøring af separeringsenheden".

## BRUGERENS CHECKLISTE

Hvis du får et problem med produktet, skal du udfylde denne enkle brugercheckliste, før du ringer til den lokale Hoover-service.

- Virker strømforsyningen til støvsugeren? Kontroller venligst på et andet elektrisk apparat.
- Er støvbeholderen overfyldt? Se venligst under "Vedligeholdelse af støvsugeren".
- Er filteret tilstoppet? Se venligst under "Vedligeholdelse af støvsugeren".
- Er slangen eller mundstykket tilstoppet? Se "Sådan fjerner du en tilstopning fra systemet".
- Er støvsugeren overophedet? Hvis den er, vil det vare ca. 30 minutter at nulstille automatisk.

## VIGTIGE OPLYSNINGER

### Hoover-reservedele og -forbrugstoffer

Udskift altid dele med ægte Hoover-reservedele. Disse fås fra den lokale Hoover-forhandler eller direkte fra Hoover. Når du bestiller dele, skal du altid opgive modelnummer.

#### Forbrugsvarer:

- Hepa/skumfilterpakke U64 35601223

#### Reservedele:

- Tæppe- og gulvmundstykke: G140 35601226
- Flexibel slange: D132 35601224
- Strækslange: D133 35601225
- Stort turbomundstykke: J55 35601206
- Mini-turbomundstykke: J56 35601227
- Mundstykke til parketpleje: G133PC 35601205

#### Hoover-service

Hvis du ønsker service på dine produkter, skal du kontakte det lokale Hoover-servicekontor.





DK

### Kvalitet

Hoovers fabrikker er blevet vurderet uafhængigt for kvalitet. Vores produkter fremstilles med brug af et kvalitetssystem, der opfylder kravene i henhold til ISO 9001.

### Miljøet:

Dette apparat er mærket i overensstemmelse med det europæiske direktiv 2002/96/EF vedrørende affald fra/i form af elektrisk og elektronisk udstyr (WEEE). Ved at sikre at dette produkt bortskaffes korrekt er du med til at forhindre eventuelle negative konsekvenser for miljø og sundhed, som ellers kunne forårsages på grund af forkert bortskaffelse af dette produkt.

Symbolet på produktet angiver, at produktet ikke må behandles som husholdningsaffald. Det skal i stedet afleveres til en relevant affaldsstation for genbrug af elektrisk og elektronisk udstyr. Bortskaffelse skal ske i overensstemmelse med de lokale miljøregler vedrørende bortskaffelse af affald. Du kan få flere detaljerede oplysninger om behandling, genvinding og genbrug af dette produkt ved at kontakte din lokale kommune, renovationsfirmaet eller den butik, hvor du købte produktet.



### Din reklamationsret

Garantibetingelserne for dette apparat er som defineret af vores repræsentant i det land, hvor det er solgt. Oplysninger vedrørende disse betingelser kan indhentes hos den forhandler, apparatet er købt hos. Kvitteringen skal fremvises i forbindelse med ethvert krav under disse garantibetingelser.

Ret til ændringer uden varsel forbeholdes.



NO

## VIKTIGE SIKKERHETSADVARSLER

Denne støvsugeren skal kun brukes til husarbeid som beskrevet i denne brukerveiledningen. Sørg for at denne veiledningene er forstått fullstendig før du bruker apparatet. Bruk kun tilbehør som anbefales eller leveres av Hoover.

**ADVARSEL:** Elektrisitet kan være ekstremt farlig. Dette apparatet er dobbeltisolert, og må ikke jordes. Denne kontakten er utstyrt med en sikring på 13 A (kun for Storbritannia).

**VIKTIG:** Ledningstrådene i hovedledningen er farget i samsvar med følgende koder:  
**Blå – nøytral    Brun – strømførende**

**STATISK ELEKTRISITET:** Noen tepper kan forårsake små dannelser av statisk elektrisitet. Utladning av statisk elektrisitet er ikke helseskadelig.

**ETTER BRUK:** Slå av støvsugeren og ta ut støpselet fra strømuttaket. Slå alltid av støvsugeren og ta ut støpselet før rengjøring, eller før du starter med vedlikehold.

**SIKKERHET OG BARN, ELDRE OG SVAKE:** La ikke barn leke med apparatet eller tilhørende brytere. Bruk av apparatet av eldre barn, eldre eller svake bør skje under oppsyn.

**HOOVER-SERVICE:** For å sikre at apparatet fortsatt virker som det skal, og er trygt å bruke, anbefaler vi at all service og alle reparasjoner blir utført av en autorisert Hoover-tekniker.

## DET ER VIKTIG AT DU IKKE:

- Plasserer støvsugeren høyere opp enn deg selv når du støvsuger trapper.
- Bruker støvsugeren utendørs, på våte overflater eller til å suge opp væske.
- Suger opp harde eller skarpe objekter, fyrstikker, varm aske, sigarettstumper eller andre lignende artikler.
- Sprayer med eller plukker opp antenkelige væsker, rengjøringsmidler eller damper fra slike, da dette medfører fare for brann/eksplosjon.
- Kjør over strømledningen mens du bruker støvsugeren, eller tar ut støpselet ved å trekke i ledningen.
- Står på eller snurrer strømledningen rundt armer eller bein mens du bruker støvsugeren.
- Bruker apparatet til å støvsuge mennesker eller dyr.
- Fortsetter å bruke støvsugeren hvis det virker som det er noe feil med den. Hvis strømledningen er skadet, stopp å bruke støvsugeren ØYEBLIKKEG. Av sikkerhetshensyn må en autorisert Hoover-tekniker erstatte strømledningen.

\*Bare enkelte modeller

\*\*Kan variere fra modell til modell

## BLI KJENT MED STØVSUGEREN DIN

- A. Støvsugerens hoveddel
- B. Støvbeholder
- C. Håndtak for støvbeholder
- D. Sjøppelbøtte
- E. På/av-knapp
- F. Ledningsknapp
- G. Utløserknapp for støvbeholder
- H. Knapp for åpning av støvbeholderdør
- I. Multisyklon-separasjonsenhet
- J. Multisyklon-separasjonsenhetens håndtak
- K. Pre-Motor filterpakke
- L. Parkeringsspor
- M. Håndtak
- N. Sugeregulator\*
- O. Teleskoprør
- P. Teleskoprørjustering
- Q. Munnstykke til teppe og gulv\*\*
- R. Velger for teppebehandlingskontroll\*\*
- S. Slange
- T. Tilbehørssett
  - Ta. Holder for tilbehør
  - Tb. støvbørste
  - Tc. flatt munnstykke,
  - Td. Møbelmunnstykke
- U. Caresse-munnstykke for parkett\*
- V. Miniturbomunnstykke for dyrehår\*
- W. Miniturbomunnstykke for allergen\*
- X. Stort turbomunnstykke\*
- Y. Strekkslange for rengjøring av trapp\*

## MONTERE STØVSUGEREN

Fjern alle komponenter fra emballasjen.

1. Koble slangen til støvsugerens hoveddel, og påse at den smetter på plass og låses fast. Slangen frigjøres ved at du trykker inn de to knappene på slangen samtidig som du trekker i slangen. [2]
2. Koble slangehåndtaket til den øvre enden av teleskoprøret, pass på at det klikker og låses på plass. [3].
3. Koble den andre enden av slangen til munnstykket for teppe og gulv, og sikre at det klikker og låses på plass. [4]
4. Koble tilbehørene til holderen og tilpass tilbehørssettet til røret. [5]





NO

## BRUK AV STØVSUGEREN

1. Trekk ut strømledningen og sett den inn i stikkkontakten. Ikke trekk ledningen utover det røde merket. [6]
2. Juster teleskoprøret til ønsket høyde ved å bevege utløserknappen for teleskoprøret opp eller ned. [7]
3. Munnstykke til teppe og gulv\*\* - Velg høyde for teppebehandlingskontroll\*\* ved å trykke på pedalen i munnstykket. [8]
  - Hardt gulv:** Børstene senkes for å beskytte gulvet.
  - Teppe:** Børstene heves for dyp rengjøring.
4. Slå på støvsugerens ved å trykke på på/av-knappen på støvsugerens hoveddel. [9]
5. Juster suget ved å flytte sugeregulatoren til ønsket nivå.\* [10]
6. Slå av når du er ferdig med å bruke den ved å trykke på på/av-knappen. Koble 6. fra ledningen og trykk på ledningsknappen for at ledningen skal kveiles opp i støvsugerens. [11]
7. Når du skal sette unna støvsugerens, still teleskoprøret til laveste høydestilling og sett munnstykket i oppbevaringsposisjon på støvsugerens hoveddel. [12]

## TILBEHØR OG MUNNSTYKKER

Alt tilbehør kan monteres på enden av slangen eller enden på teleskoprøret.

**støvbørste** – for bokhyller, rammer, tastatur og andre ømfintlige områder. For å forlenge børstene trykk på knappen på kroppen på verktøyet. [22]  
**flatt munnstykke**, – til hjørner og steder som er vanskelige å komme til. [23]  
**møbelmunnstykke**, – Til myke møbler og tekstiler. [24]

**Caresse-munnstykke for parkett\*** – for parkettgulv og andre ømtålige gulv. [1U]  
 Miniturbomunnstykke for dyrehår\* - bruk miniturbomunnstykke i trapper eller for dyp rengjøring av tekstiler og andre områder som er vanskelige å rengjøre. Er spesielt godt egnet til fjerning av dyrehår. [1V]  
**Miniturbomunnstykke for allergen\*** – bruk miniturbomunnstykke i trapper eller for dyp rengjøring av tekstiler og andre områder som er vanskelige å rengjøre. Er spesielt godt egnet til fjerning av allergener. [1W]  
**Stort turbomunnstykke\*** – bruk turbomunnstykke til dyp rengjøring av tepper. [1X]

**Strekkslange for rengjøring av trapp\*** – Brukes til rengjøring av trapper og områder som krever lang rekkevidde. [1Y] Bruk denne i tillegg til den vanlige støvsugerslangen. Koble slangen til enden av slangehåndtaket. [25]

**VIKTIG:** Ikke bruk grand turbo- og miniturbomunnstykkene på tepper med lange frynser, dyreskinn eller på tepper med en tråddybde på mer enn 15 mm. Munnstykket må holdes i stadig bevegelse mens børsten roterer.

\*Bare enkelte modeller

\*\* Kan variere fra modell til modell

## VEDLIKEHOLD AV STØVSUGEREN

### Tømme støvbeholderen

Når støvet når indikatoren for maksimalnivået i beholderen må støvbeholderen tømmes.

**VIKTIG:** For å vedlikeholde optimal ytelse, ikke la støvmengden komme høyere opp enn maksimalnivået.

1. Frigjør beholderen ved å skyve utløserknappen mot den bakre delen av støvsugerens. [13] Løft støvbeholderen opp fra støvsugerens hoveddel.
2. Hold støvbeholderen over en søppelbøtte med én hånd, og trykk på knappen for åpning av støvbeholderdøren med den andre. [14]
3. Lukk støvbeholderdøren, og sett støvbeholderen tilbake i støvsugerens hoveddel.

### Rengjøring av de vaskbare filterene

Støvsugerens er montert med en blå filterpakke. For å oppnå optimal rengjøring regelmessig, fjern filterene og bank forsiktig mot siden av en søppelbøtte for å frigjøre støvet. Filterene skal vaskes hver tredje måned, eller når filteret har ekstra mye støv.

**VIKTIG: Alle poseløse rengjøringsmaskiner trenger regelmessig rens av filterene. Manglende rengjøring av filterene kan resultere i tilstopping av luft, overopphetning og produktsvikt. Dette kan gjøre garantien ugyldig.**

**VIKTIG:** Påse alltid at filterene er fullstendig tørre før bruk.

### For å få tilgang til Pre-Motor filteret:

1. Frigjør beholderen ved å skyve utløserknappen mot den bakre delen av støvsugerens. [13] Løft støvbeholderen opp fra støvsugerens hoveddel.
2. Hold støvbeholderen med én hånd, og med den andre dreier du støvbeholderhåndtaket mot klokken for å løsne det. [15]
3. Fjern den blå filterpakken på støvbeholderens håndtak. [16]
4. Fjern skumfilteret fra filterpakken. [17]
5. Bank forsiktig på filteret og vask det med varmt vann. Ikke bruk for varmt vann eller vaskemidler. Tørk bort overflødig vann fra filteret, og la det tørke helt før du bruker det på nytt. [18]
6. Sett sammen filterpakken igjen etter at den har tørket helt, og sett den inn i støvsugerens igjen.

**VIKTIG:** Ikke bruk produktet uten montert filterpakke.

### Gjør følgende for å få tilgang til utsugingsfilteret:

1. Fjern utsugingsfilteret fra bak på støvsugerens. [19]
2. Bank forsiktig på filteret og vask det med varmt vann. Ikke bruk for varmt vann eller vaskemidler. Tørk bort overflødig vann fra filteret, og la det tørke helt før du bruker det på nytt.





## Tømme støvbeholderen / Multisyklon-separasjonsenhet

Denne støvsugeren bruker et multi-syklon-separasjonssystem som kun brukes av Hoover. Separasjonsenheten kan om nødvendig løsnes fra støvbeholderen for å rengjøres.

1. Frigjør støvbeholderen ved å skyve utløserknappen mot den bakre delen av støvsugeren. [13] Løft støvbeholderen opp fra støvsugerens hoveddel.
2. Hold støvbeholderen med én hånd, med den andre dreier du beholderens håndtak mot klokken for å løse det. [15]
3. Fjern multisyklon-separasjonsenheten fra støvbeholderen ved å trekke i håndtaket. [20]
4. Hvis det trengs, bruk en klut for å fjerne støv fra overflaten på multisyklon-enheten. [21]
5. Sett multisyklon-separasjonsenheten inn i støvbeholderen igjen og sett filterpakken på plass.
6. Sett støvbeholderhåndtaket tilbake på støvbeholderen. Sett støvbeholderen tilbake på støvsugeren.

**Merk:** Dersom det er spesielt vanskelig smuss på multisyklon-separasjonsenheten eller støvbeholderen kan disse vaskes. Pass nøye på at begge enhetene er helt tørre før bruk.

**Viktig:** For å sikre optimal yteevne anbefaler vi at multisyklon-separasjonssystemet kontrolleres etter hver tømning.

## Fjerne en blokkering fra systemet

1. Kontroller om støvbeholderen er full. Hvis det er tilfellet, sjekk "Tømme støvbeholderen".
2. Hvis støvbeholderen er tom men sugekraften er dårlig:
  - A. Trenger filteret å bli rensset? Hvis det er tilfellet, sjekk "Rense de vaskbare filterene".
  - B. Kontroller om det finnes andre tilstoppinger i systemet - Bruk en stake eller annen lang gjenstand til å fjerne tilstoppingen fra røret eller slangen.
  - C. Kontroller om premotorfilteret er montert.
  - D. Kontroller om separasjonsenheten trenger å rengjøres. Se kapittelet "Rengjøre separasjonsenheten".

NO

## SJEKKLISTE FOR BRUKER

Hvis du har problemer med produktet, går du gjennom denne enkle kontrollisten før du ringer ditt lokale Hoover-servicekontor.

- Får støvsugeren tilført strøm? Prøv å koble annet elektrisk utstyr til stikkkontakten
- Er støvbeholderen overfylt? Vennligst sjekk "Vedlikehold av støvsugeren".
- Er filteret blokkert? Vennligst sjekk "Vedlikehold av støvsugeren".
- Er slangen eller munnstykket blokkert? Vennligst sjekk "Fjern en blokkering fra systemet".
- Er støvsugeren overopphetet? Hvis det er tilfellet vil det ta omtrent 30 minutter før den blir automatisk nullstilt.

## VIKTIGE OPPLYSNINGER

### Originaldeler fra Hoover

Bruk alltid originale deler fra Hoover. Disse er tilgjengelige fra din lokale Hoover-forhandler eller direkte fra Hoover. Når du bestiller deler, må du alltid oppgi modellnummeret ditt.

#### Tilbehør:

- Hepa-/skumfilterpakke: U64 35601223

#### Reservedeler:

- Munnstykke til teppe og gulv: G140 35601226
- Fleksibel slange: D132 35601224
- Fleksibel slange: D133 35601225
- Stort turbomunnstykke: J55 35601206
- Miniturbomunnstykke: J56 35601227
- Caresse-munnstykke for parkett: G133PC 35601205

### Hoover-service

Hvis du på noe tidspunkt skulle trenge service, ber vi deg kontakte ditt lokale Hoover-servicekontor.





NO

### Kvalitet

Hoovers fabrikker har blitt uavhengig kvalitetsvurdert. Våre produkter produseres ved å bruke et kvalitetssystem som er i samsvar med ISO 9001.

### Miljøet:

Dette apparatet er merket i henhold til EU-direktiv 2002/96/EF om kassering av elektrisk og elektronisk utstyr (WEEE-direktivet). Gjennom å sikre at dette produktet avhendes på riktig måte, bidrar du til å forhindre mulige negative følger for miljø og menneskelig helse som vil kunne oppstå dersom produktet avhendes på feilaktig måte.

Symbolet på produktet angir at dette produktet ikke kan behandles som husholdingsavfall. I stedet skal det overleveres til egnede kildesorteringsanlegg for resirkulering av elektrisk og elektronisk utstyr. Avhending må utføres i samsvar med lokale miljøbestemmelser for avfallshåndtering. For mer informasjon om behandling, gjenvinning og resirkulering av dette produktet, ta kontakt med den kommunale etaten for avfallshåndtering eller butikken der du kjøpte produktet.



### Din garanti

Garantibetingelsene for dette apparatet er som definert av vår representant i det landet der det ble solgt. Detaljer vedrørende disse betingelsene fås fra forhandleren der apparatet ble kjøpt. Salgskvitteringen må fremvises ved fremsetning av krav under betingelsene i denne garantien..

Kan endres uten forvarsel.



## VIKTIGA SÄKERHETSANVISNINGAR

Den här dammsugaren är endast avsedd för hushållsbruk, enligt anvisningarna i den här bruksanvisningen. Se till att du förstår anvisningarna helt innan du börjar använda maskinen. Använd bara tillbehör som rekommenderas eller levereras av Hoover.

**VARNING:** Ström kan vara mycket farligt. Den här maskinen är dubbelisolerad och får inte jordas. Kontakten har en 13 A säkring (endast Storbritannien).

**VIKTIGT:** Ledningarna i nätsladden är färgmärkta enligt följande:  
**Blå – Neutral    Brun – Strömförande**

**STATISK ELEKTRICITET:** Vissa mattor kan orsaka att lite statisk elektricitet byggs upp. Elektrostatiske urladdningar är inte hälsofarliga.

**EFTER ANVÄNDNING:** Stäng av dammsugaren och dra ur kontakten ur vägguttaget. Stäng alltid av maskinen och dra ur kontakten innan du rengör maskinen eller utför underhåll.

**SÄKERHET MED BARN, ÄLDRE OCH ÅLDERDOMSSVAGA:** Låt inte barn leka med apparaten eller dess reglage. Håll uppsikt över äldre barn, äldre eller ålderdomssvaga som använder apparaten.

**HOOVER-SERVICE:** För att se till att maskinen fortsätter att vara effektiv fungerar som den ska rekommenderar vi att service och reparationer endast utförs av behöriga servicetekniker från Hoover.

## DET ÄR VIKTIGT ATT DU ALDRIG GÖR NÅGOT AV FÖLJANDE:

- Placerar dammsugaren ovanför dig när du dammsuger i trappor.
- Använder dammsugaren utomhus eller på våta ytor eller för att suga upp vätskor.
- Suger upp hårda eller vassa föremål, tändstickor, het aska, cigarettfimpar eller liknande föremål.
- Sprayar med eller suger upp lättantändliga vätskor, rengöringsvätska, sprayer eller deras ångor eftersom det kan leda till risk för brand/explosioner.
- Kör över nätsladden när du använder dammsugaren eller tar bort kontakten genom att dra i sladden.
- Står på eller lindar nätsladden runt armar eller ben när du använder dammsugaren.
- Använder apparaten för att rengöra människor eller djur.
- Fortsätter att använda dammsugaren när det verkar vara fel på den. Om nätsladden är skadad måste du sluta använda dammsugaren OMEDELBART. För att undvika säkerhetsrisker måste en behörig Hoover-servicetekniker byta nätsladden.

\*Endast vissa modeller

\*\*Kan variera beroende på modell

## BEKANTA DIG MED DAMMSUGAREN

- A. Dammsugarkroppen
- B. Dammbehållare
- C. Handtag till dammbehållare
- D. Dammbehållare
- E. På/av-knapp
- F. Knapp för sladdindragning
- G. Knapp för frigörande av dammbehållare
- H. Knapp för frigörande av dörr till dammbehållare
- I. Multi-cyklon separationsenhet
- J. Handtag till multi-cyklon separationsenhet
- K. Förmotor filter pack
- L. Parkeringshake
- M. Handtag
- N. Sugreglerare\*
- O. Teleskoprör
- P. Teleskoprörsreglage
- Q. Matt- och golvmunstycke\*\*
- R. Reglage för mattskötsel\*\*
- S. Slang
- T. Tillbehörssats
  - Ta. Tillbehörshållare
  - Tb. Dammborste
  - Tc. Verktyg för springor
  - Td. Möbelmunstycke
- U. Parkettmunstycke\*
- V. Miniturbomunstycke för borttagning av djurhår\*
- W. Allergenavlägsnande miniturbomunstycke\*
- X. Stort turbomunstycke\*
- Y. Trappstädning Sträckslang\*

## SÄTTA IHOP DAMMSUGAREN

Ta ur alla delar ur förpackningen.

1. Koppla i slangen i dammsugarkroppen och se till så att den knäpper i läge. För att ta loss: Tryck bara ned de två knapparna på slangänden och dra. **[2]**
2. Koppla i slang handtaget till teleskoprörets övre ända och se till så att den knäpper fast i läge. **[3]**.
3. Koppla rörets nedre ände till matt- och golvmunstycket. Kontrollera att det fäster och låser fast i läget. **[4]**
4. Anslut tillbehören till hållaren och fäst därefter tillbehörssatsen till röret. **[5]**

## ANVÄNDA DAMMSUGAREN

1. Dra ur nätsladden och koppla in den i ett vägguttag. Dra inte ut sladden längre än till den röda markeringen. [6]
2. Ställ in teleskopröret på önskad längd genom att hålla i handtaget och flytta handgreppet uppåt eller nedåt till den position som är bekvämast. [7]
3. Matt- och golvmunstycke\*\* - Välj kontroll höjd för mattan genom att trycka på pedalen i munstycket. [8]  
**Hårt golv:** Borstarna sänks ned för att skydda golvet.  
**Matta:** Borstarna dras upp för att ge djup rengöring.
4. Slå på dammsugaren med På/av-knappen på dammsugarkroppen. [9]
5. Ställ in sugeffekten genom att skjuta sugregleraren till önskad nivå.\* [10]
6. När du är klar stänger du av dammsugaren med På/av-knappen. Dra ur kontakten och tryck på knappen för sladdindragning för att dra in sladden i dammsugaren igen. [11]
7. När du ställer undan dammsugaren skjuter du ihop teleskopröret till den kortaste inställningen och parkerar munstycket i förvaringsläge på dammsugarkroppen. [12]

## TILLBEHÖR OCH MUNSTYCKEN

Alla tillbehör kan monteras på slangen eller i änden av teleskopröret.

**Dammborste** – För bokhyllor, ramar, tangentbord och andra känsliga utrymmen. Fäll ut borstarna genom att trycka på knappen på verktygets kropp. [22]

**Verktyg för springor** – För hörn och svåråtkomliga utrymmen. [23]

**Möbelmunstycke** – För mjuka möbler och textil. [24]

**Parkettmunstycke\*** – För parkettgolv och andra känsliga golv. [1U]

**Miniturbomunstycke** för borttagning av djurhår\* - Använd miniturbomunstycket i trappor eller för djuprengöring av textilytor och andra svårrengjorda ytor. Särskilt lämpligt för borttagning av djurhår. [1V]

**Allergenavlägsnande miniturbomunstycke\*** – Använd miniturbomunstycket i trappor eller för djuprengöring av textilytor och andra svårrengjorda ytor. Särskilt lämpligt för allergenborttagning. [1W]

**Stort turbomunstycke\*** – Använd turbomunstycket för djuprengöring av mattor. [1X]

**Trappstädning Sträckslang\*** – Används för trappstädning och områden som kräver lång räckvidd. [1Y] Använd denna i tillägg till den vanliga dammsugarslangen. Anslut slangen till slutet av slanghandtaget. [25]

**VIKTIGT:** Använd inte det stora turbomunstycket eller miniturbomunstycket på mattor med långa fransar, djurfällar eller mattor med högre lugg än 15 mm. Håll inte munstycket stilla på en plats när borsten roterar.

\*Endast vissa modeller

\*\* Kan variera beroende på modell

## UNDERHÅLL AV DAMMSUGAREN

### Tömma dammbehållaren

När dammet når maxnivån tömmer du dammbehållaren.

**VIKTIGT:** För att bibehålla optimal kapacitet får dammet inte överskrida maxnivån.

1. Frigör behållaren genom att skjuta dammbehållarens frigöringsknapp mot dammsugarens baksida. [13] Lyft bort dammbehållaren från dammsugaren.
2. Håll dammbehållaren över en soptunna med ena handen och tryck på spärren för att öppna luckan. [14]
3. Stäng dammbehållarens lucka och sätt tillbaka behållaren på dammsugaren.

### Rengöra de tvättbara filtren

Dammsugaren har en blå filtersats. För att bibehålla den optimala rengöringskapaciteten bör du regelbundet ta bort filtren och knacka dem mot soptunnans innerkant för att få bort damm. Filtren ska tvättas var 3:e månad eller när filtren blir för dammiga.

**VIKTIGT: Filtren måste rengöras regelbundet på alla påslösa dammsugare. Om filtren inte rengörs kan detta leda till att luften blockeras, överhettning och produktfel. Dessutom kan garantin upphöra att gälla.**

**VIKTIGT:** Se alltid till att filterna är helt torra innan de används.

### Så här kommer du åt förmotorfiltret:

1. Frigör behållaren genom att skjuta dammbehållarens frigöringsknapp mot dammsugarens baksida. [13] Lyft bort dammbehållaren från dammsugaren.
2. Håll dammbehållaren med en hand och rotera med den andra handen handtaget motsols så att den lossnar från dammbehållaren. [15]
3. Ta bort det blå filterpaketet som är placerat i dammbehållarens handtag. [16]
4. Ta bort skumfiltret från filtersatsen. [17]
5. Knacka försiktigt och tvätta filtret med hjälp av varmt vatten. Använd inte hett vatten eller rengöringsmedel. Ta bort överflödigt vatten från filtret och låt det torka helt innan du använder det igen. [18]
6. Montera ihop filterpaketet igen när det är helt torrt och sätt tillbaka det på dammsugaren.

**VIKTIGT:** Använd inte produkten utan filtersatsen.

### Så här kommer du åt utblåsningsfiltret:

1. Ta bort utblåsningsfiltret från baksidan av dammsugaren. [19]
2. Knacka försiktigt och tvätta filtret med hjälp av varmt vatten. Använd inte hett vatten eller rengöringsmedel. Ta bort överflödigt vatten från filtret och låt det torka helt innan du använder det igen.





SE

## Tömma dammbehållaren / Multi-cyklon separations enhet

Den här dammsugaren använder ett multi-cyklon separationssystem som är unikt för Hoover. Om det är nödvändigt kan separationsenheten monteras bort från dammbehållaren och rengöras.

1. Frigör dammbehållaren genom att skjuta dammbehållarens frigöringsknapp mot dammsugarens baksida. **[13]** Lyft bort dammbehållaren från dammsugaren.
2. Håll dammbehållaren med en hand och rotera med den andra handen handtaget till dammbehållaren motsols så att den lossnar från dammbehållaren. **[15]**
3. Ta bort multi-cyklon separations enheterna från dammbehållaren genom att dra i det medhavda handtaget **[20]**
4. Om det är nödvändigt, så använd en trasa för att torka bort överdrivet damm från multi-cyklon enhetens yta. **[21]**
5. Sätt ihop multi-cyklon separations enheten till dammbehållaren och montera filtret packen på plats.
6. Sätt ihop dammbehållare handtaget med dammbehållaren. Sätt tillbaka dammbehållaren på dammsugaren.

**OBS!** Vid hårdare smuts på multi-cyklon separationsenheten, eller på dammbehållaren så kan de tvättas, men man måste vara uppmärksam för att se till att båda är helt torra innan användning.

**Viktigt:** För bästa prestanda så rekommenderar vi att multi-cyklon separationssystemet kontrolleras efter varje tömning.

## Ta bort ett stopp i systemet

1. Kontrollera om dammbehållaren är full. Gå i så fall till "Tömma dammbehållaren".
2. Om dammbehållaren är tom och sugkraften ändå är låg:
  - A. Behöver filtren rengöras? Gå i så fall till avsnittet "Rengöra de tvättbara filtren".
  - B. Kontrollera om det är något annat stopp i systemet. - Använd en stång eller påle för att ta bort det som eventuellt blockerar teleskopröret eller den böjliga slangen.
  - C. Kontrollera att förmotorfiltret sitter på plats.
  - D. Kontrollera om cyklonenheten behöver rengöras. Se "Rengöra separationsenheten".

## CHECKLISTA FÖR ANVÄNDAREN

Om du får problem med produkten fyller du i den här enkla kontrollistan innan du ringer till den lokala Hoover-servicerepresentanten.

- Har dammsugaren tillgång till fungerande strömförsörjning? Kontrollera genom att koppla in en annan eldriven apparat
- Är dammbehållaren överfylld? Se "Underhåll av dammsugaren".
- Är filtret igensatt? Se "Underhåll av dammsugaren".
- Är slangen eller munstycket igensatt? Se "Ta bort ett stopp i systemet".
- Är dammsugaren överhettad? Om så är fallet tar det cirka 30 minuter för en automatisk återställning.

## VIKTIG INFORMATION

### Reserv- och förbrukningsdelar från Hoover

Använd alltid originaldelar från Hoover vid byte. Du kan beställa delar från närmaste Hoover-återförsäljare eller direkt från Hoover. Uppge alltid modellnummer när du beställer delar.

#### Förbrukningsdelar:

- HEPA/Skumfilterpack U64 35601223

#### Reservdelar:

- Matt- och golvmunstycke: G140 35601226
- Böjljig slang: D132 35601224
- Stretch Slang: D133 35601225
- Stort turbomunstycke: J55 35601206
- Miniturbomunstycke: J56 35601227
- Parkettmunstycke: G133PC 35601205

#### Hoover-service

Kontakta ditt närmaste Hoover-servicekontor om du behöver service.





SE

### **kvalitet**

Hoovers fabriker har kvalitetsbedömts av oberoende organisationer. Våra produkter tillverkas enligt ett kvalitetssystem som uppfyller kraven för ISO 9001.

### **Miljön:**

Den här apparaten är märkt enligt det europeiska direktivet 2002/96/EG om avfall som utgörs av eller innehåller elektriska eller elektroniska produkter (WEEE). Genom att se till att produkten avfallshandteras på rätt sätt kan du hjälpa till att hindra möjliga negativa konsekvenser för miljö och hälsa.

Symbolen på produkten visar att den inte får hanteras som hushållsavfall. Den ska i stället lämnas in på en insamlingsplats för återvinning av elektrisk och elektronisk utrustning. Avfallshanderingen ska utföras enligt de lokala miljöbestämmelserna. Mer utförlig information om hantering och återvinning av produkten kan du få från kommunen, återvinningsanläggningen eller den butik där du köpte produkten.



### **Garanti**

Garantivillkoren för produkten definieras av vår representant i det land där produkten säljs. Du kan få uppgifter om aktuella villkor från återförsäljaren. Kvittot måste visas upp när man kräver ersättning enligt garantin. Uppgifterna kan ändras utan föregående meddelande.





## TÄRKEITÄ HUOMAUTUKSIA TURVALLISUUDESTA

Tämä pölynimuri on tarkoitettu ainoastaan kotikäyttöön tämän käyttöoppaan kuvaamalla tavalla. Tutustu tähän käyttöoppaaseen huolellisesti ennen laitteen käyttöä. Käytä ainoastaan Hooverin toimittamia tai suosittelemia lisävarusteita.

**VAROITUS:** Sähkö voi olla erittäin vaarallista. Tämä laite on kaksoiseristetty, eikä sitä saa maadoittaa. Pistokkeessa on 13 ampeerin sulake (vain Iso-Britannia).

**TÄRKEÄÄ:** Virtajohdon johtimien värikoodit ovat seuraavat: **Sininen – nollajohdin**  
**Ruskea – jännitteellinen johdin**

**STAATTINEN SÄHKÖ:** Joihinkin mattoihin voi kertyä staattista sähköä. Staattisen sähköön purkaus ei ole vaarallista terveydelle.

**KÄYTÖN JÄLKEEN:** Kytke laitteesta virta ja irrota virtajohto virtalähteestä. Kytke laitteesta virta ja irrota virtajohto virtalähteestä aina, ennen kuin puhdistat laitteen tai teet huoltotoimenpiteitä.

**LASTEN, VANHUSTEN JA SAIRAIDEN TURVALLISUUS:** Älä anna lasten leikkiä tällä laitteella tai sen hallintalaitteilla. Valvo, kun isot lapset, vanhukset tai sairaat käyttävät tätä laitetta.

**HOOVER-HUOLTO:** Laitteen käyttöturvallisuuden ja tehokkaan toiminnan varmistamiseksi huolto ja korjaukset kannattaa teettää valtuutetussa Hoover-huollossa.

## ÄLÄ TEE NÄIN:

- Älä aseta imuria yläpuolellesi, kun imuroit portaita.
- Älä käytä imuria ulkona tai märällä alustalla. Älä imuroi nesteitä.
- Älä imuroi kovia tai teräviä esineitä, tulitikkuja, kuumaa tuhkaa, tupakantumpeja tai muita vastaavia esineitä.
- Älä käytä suihkeita imurin lähellä tai imuroi syttyviä nesteitä, puhdistusnesteitä, aerosoleja tai niiden kaasuja. Tämä voi aiheuttaa tulipalo- tai räjähdysvaaran.
- Älä aja imurilla verkkojohdon päälle tai irrota pistoketta virtalähteestä vetämällä johdosta.
- Älä seiso virtajohdon päällä tai kierrä sitä käsien tai jalkojen ympärille imuroinnin aikana.
- Älä käytä tätä laitetta ihmisten tai eläinten puhdistamiseen.
- Älä käytä pölynimuria, jos se vaikuttaa vialliselta. Lopeta pölynimurin käyttö **VÄLITTÖMÄSTI**, jos verkkojohto on vahingoittunut. Virtajohdon saa turvallisuussyistä vaihtaa vain valtuutettu Hoover-huoltoliike.

\*Vain joissakin malleissa

\*\*Voi vaihdella mallista riippuen

## IMURIN OSAT

- A. Imurin runko
- B. Pölykasetti
- C. Pölykasetin kahva
- D. Pölykasetti
- E. Käynnistyspainike
- F. Johdon kelauspainike
- G. Pölykasetin vapautuspainike
- H. Pölykasetin kannen salpa
- I. Multicyclonic-erotinyksikkö
- J. Multicyclonic-erotinyksikön kahva
- K. Moottorin edessä oleva suodatinpakkaus
- L. Kiinnitysura
- M. Kahva
- N. Imun säädin\*
- O. Teleskooppiputki
- P. Teleskooppiputken sovitin
- Q. Matto- ja lattiasuutin\*\*
- R. Mattosuuttimen korkeuden säädin\*\*
- S. Letku
- T. Tarvikesetti
  - Ta. Lisätarvikkeen kiinnitin
  - Tb. Pölysuutin
  - Tc. Rakosuutin
  - Td. Tekstiilisuutin
- U. Caresse-parkettisuutin\*
- V. Pieni eläinkarvatehosuutin\*
- W. Pieni allergiatehosuutin\*
- X. Tehosuutin\*
- Y. Venyvä portaiden puhdistusletku\*

## IMURIN KOKOAMINEN

Pura kaikki osat pakkauksesta.

1. Liitä letku imurin runkoon ja varmista, että se naksahaa ja lukittuu paikalleen. Irrotus-paina kumpaakin letkun päässä olevaa painiketta ja vedä. [2]
2. Liitä letku teleskooppiputken yläpäähän ja varmista, että se naksahaa ja lukittuu paikalleen. [3].
3. Liitä putken alapää matto- ja lattiasuuttimeen ja varmista, että se naksahaa ja kiinnittyy paikalleen. [4]
4. Kiinnitä lisätarvikkeet kannattimeen ja kiinnitä tarvikesetti putkeen. [5]



## IMURIN KÄYTTÖ

1. Vedä verkkojohto esiin ja kytke pistoke virtalähteeseen. Vedä johto ulos enintään punaiseen merkkiin asti. [6]
2. Säädä teleskooppiputki sopivalle korkeudelle siirtämällä teleskooppivapautuspainike ylös ja siirtämällä kädensijaa ylös tai alas. [7]
3. Matto- ja lattiasuulake\*\* - Valitse mattosuuttimen\*\* korkeus painamalla suuttimen jalkakytäkintä. [8]  
**Kova lattia:** Harjakset ovat alhaalla lattian suojaamiseksi.  
**Matto:** Harjakset ovat ylhäällä parhaan imutehon saavuttamiseksi.
4. Käynnistä imuri painamalla rungon käynnistyspainiketta. [9]
5. Säädä imutehoa liu'uttamalla imutehon säädin halutulle tasolle.\* [10]
6. Sammuta imuri painamalla käynnistyspainiketta uudestaan. Irrota pistoke virtalähteestä ja kelaajaa johto takaisin imuriin painamalla kelauspainiketta. [11]
7. Säädä teleskooppiputki alimpaan asentoon ja kiinnitä suutin imurin rungon pidikkeeseen säilytystä varten. [12]

## LISÄVARUSTEET JA SUUTTIMIT

Kaikki lisävarusteet sopivat letkun kädensijaan tai teleskooppiputken päähän.

**Pölysuutin** – Kirjahyllyjä, kehyksiä, näppäimistöjä ja muita kevyttä imutehoa vaativia paikkoja varten. Harjakset saa esiin painamalla suuttimen painiketta. [22]

**Rakosuutin** – Nurkkia ja vaikeapääsyisiä kohteita varten. [23]

**Tekstiilisuutin** – Pehmeäpintaisten huonekalujen ja kankaiden imurointiin. [24]

**Caresse-parkettisuutin\*** – Parketin ja muiden arkojen lattiapintojen imurointiin. [1U]

**Pieni eläinkarvatehosuutin\*** – Pienellä tehosuuttimella voit imuroida portaita tai syväpuhdistaa tekstiilipintoja ja muita vaikeasti puhdistettavia paikkoja. Sopii erityisesti eläinkarvojen imurointiin. [1V]

**Pieni allergiatehosuutin\*** – Pienellä tehosuuttimella voit imuroida portaita tai syväpuhdistaa tekstiilipintoja ja muita vaikeasti puhdistettavia paikkoja. Sopii erityisesti allergiaa aiheuttavien kohteiden imurointiin. [1W]

**Tehosuutin\*** – Tehosuuttimen avulla voit syväpuhdistaa mattoja. [1X]

**Venyvä portaiden puhdistusletku\*** – Käytä portaiden ja pitkää ulottuvutta tarvitsevien alueiden puhdistamiseen. [1Y] Käytä tätä imurin vakioletkun lisäksi. Kiinnitä letku letkun kahvan päähän. [25]

**TÄRKEÄÄ:** Älä käytä suurta tai pientä tehosuutinta imuroidessasi pitkähapsullisia mattoja, eläinten taljoja tai mattoja, joiden nukan pituus on yli 15 mm. Älä pidä suutinta paikallaan harjan pyöriessä.

\*Vain joissakin malleissa

\*\* Voi vaihdella mallista riippuen

## IMURIN KUNNOSSAPITO

### Pölykasetin tyhjennys

Tyhjennä pölykasetti, kun pölymäärämittari osoittaa säiliön olevan täynnä.

**TÄRKEÄÄ:** Älä imuroi enää sen jälkeen, kun mittari osoittaa kasetin olevan täynnä.

1. Vapauta säiliö liu'uttamalla säiliön vapautuspainiketta imurin takaosaan päin. [13]  
Nosta pölykasetti imurin rungosta.
2. Pidä pölykasettia roskasäiliön yllä, avaa kasetin luukku painamalla sen salvasta. [14]
3. Sulje pölykasetin luukku ja aseta kasetti takaisin imuriin.

### Pestävien suodattimien puhdistus

Imurissa on sininen suodatinpakkauus. Irrota suodattimet säännöllisesti ja poista pöly napauttamalla suodatinta roska-astian reunaan parhaan imutehon takaamiseksi. Pese suodattimet kolmen kuukauden välein tai aina kun niihin on kertynyt liikaa pölyä.

**TÄRKEÄÄ:** Kaikkien pölypussittomien imurien suodattimet on puhdistettava säännöllisesti. Jos suodattimia ei puhdisteta, ilman virtaus voi tukkeutua, imuri ylikuumentaa ja rikkoutua. Myös takuu voi mitätöityä.

**TÄRKEÄÄ:** Varmista aina ennen käyttöä, että suodattimet ovat täysin kuvia.

### Moottorin edessä olevan suodattimen poistaminen:

1. Vapauta säiliö liu'uttamalla säiliön vapautuspainiketta imurin takaosaan päin. [13]  
Nosta pölykasetti imurin rungosta.
2. Pidä pölysäiliöstä kiinni toisella kädellä ja kierrä säiliön kahvaa toisella kädellä vastapäivään, kunnes se irtoaa pölysäiliöstä. [15]
3. Poista pölysäiliön kahvassa oleva sininen suodatinpakkauus. [16]
4. Irrota vaahtomuovisuodatin suodatinpakkauksesta. [17]
5. Napauta suodatinta kevyesti ja pese se lämpimällä vedellä. Älä käytä kuumaa vettä tai pesuaineita. Poista suodattimesta liika vesi ja anna kuivua kokonaan, ennen kuin asennat sen takaisin. [18]
6. Anna kuivua kokonaan, ennen kuin asennat suodattimen takaisin.

**TÄRKEÄÄ:** Älä käytä imuria ilman suodatinpakkauusta.

### Poistosuodattimen puhdistus:

1. Irrota poistosuodatin imurin takaa. [19]
2. Napauta suodatinta kevyesti ja pese se lämpimällä vedellä. Älä käytä kuumaa vettä tai pesuaineita. Poista suodattimesta liika vesi ja anna kuivua kokonaan, ennen kuin asennat sen takaisin.



FI

## Pölykasetin tyhjennys / Multicyclonic-erotinyksikkö

Tässä imurissa on ainutlaatuinen Hooverin multicyclonic-erottelujärjestelmä. Erotusyksikkö voidaan tarvittaessa irrottaa pölykasetista puhdistusta varten.

1. Vapauta pölysäiliö liu'uttamalla pölysäiliön vapautuspainiketta imurin takaosaan päin. **[13]** Nosta pölykasetti imurin rungosta.
2. Pidä pölysäiliöstä kiinni toisella kädellä ja kierrä säiliön kahvaa toisella kädellä vastapäivään, kunnes se irtoaa pölysäiliöstä. **[15]**
3. Irrota multicyclonic-erotinyksikkö pölysäiliöstä vetämällä kahvasta. **[20]**
4. Pyyhi multicyclonic-erotusyksikön pinnalle kertynyt pöly tarvittaessa liinalla. **[21]**
5. Laita multicyclonic-erotinyksikkö pölysäiliöön ja laita suodatinpakkaus paikalleen.
6. Asenna pölysäiliön kahva kasettiin. Asenna pölykasetti paikalleen imuriin.

**Huomaa:** Jos multicyclonic-erotinyksikössä tai pölykasetissa on kiinni juuttunutta likaa, ne voidaan pestä, mutta varmista huolellisesti ennen uudelleenkäyttöä, että ne ovat molemmat täysin kuivat.

**Tärkeää:** Parhaan suorituskyvyn takaamiseksi suosittelemme, että multicyclonic-erotinyksikkö tarkistetaan jokaisen tyhjennyksen yhteydessä.

## Tukoksen poistaminen imurista

1. Tarkista, onko pölykasetti täynnä. Tyhjennä se tarvittaessa kohdan "Pölykasetin tyhjennys" ohjeiden mukaan.
2. Jos pölykasetti on tyhjä, mutta imuteho on silti heikko:
  - A. Ovatko suodattimet puhdistuksen tarpeessa? Jos ovat, katso lisätietoja kohdasta "Pestävien suodattimien puhdistus".
  - B. Tarkasta, onko järjestelmässä muuta tukosta. - Poista tukos jatkoputkesta tai letkusta kepin tms. avulla.
  - C. Tarkasta, onko imuriin asennettu esisuodatin.
  - D. Tarkasta, tarvitseeko erotusosa puhdistusta. Katso lisätietoja kohdasta "Erotusosan puhdistus".

## VIANMÄÄRITYSLISTA

Jos laitteen käytössä ilmenee ongelmia, käy läpi nämä vianmäärittelyohjeet ennen kuin otat yhteyttä paikalliseen Hoover-huoltoon.

- Toimiiko virtalähde? Tarkista tämä toisella sähkölaitteella
- Onko pölykasetti liian täynnä? Katso ohjeet kohdasta "Imurin kunnossapito".
- Onko suodatin tukossa? Katso ohjeet kohdasta "Imurin kunnossapito".
- Onko letku tai suutin tukossa? Katso ohjeet kohdasta "Tukoksen poistaminen imurista".
- Onko imuri ylikuumentunut? Jäähtyminen kestää noin 30 minuuttia.

## TÄRKEÄÄ TIETOA

### Hoover-varaosat ja kulutustarvikkeet

Käytä vain alkuperäisiä Hoover-varaosia. Niitä on saatavana paikalliselta Hoover-jälleenmyyjältä tai suoraan Hooverilta. Mainitse varaosatilauksen yhteydessä imurin tyyppinumero.

#### Kulutustarvikkeet:

- HEPA-/vaahtomuovisuodatinpakkaus: U64 35601223

#### Varaosat:

- Matto- ja lattiasuulake: G140 35601226
- Joustava letku: D132 35601224
- Kangasletku: D133 35601225
- Turbo-suulake: J55 35601206
- Turbo-minisuulake: J56 35601227
- Caresse-parkettisuulake: G133PC 35601205

### Hoover-huolto

Ota huoltoon liittyvissä asioissa yhteyttä paikalliseen Hoover-huoltoon.





FI

### Laatu

Hooverin tuotantolaitoksissa on tehty riippumaton laadunarviointi. Tuotantoprosessimme täyttävät ISO 9001 -laatu järjestelmän vaatimukset.

### Ympäristö:

Tämä laite on merkitty sähkö- ja elektroniikkalaiteromua (WEEE) koskevan eurooppalaisen direktiivin 2002/96/EY mukaisesti. Hävittämällä tämän laitteen oikein estät mahdollisia ympäristölle ja ihmisterveydelle aiheutuvia haittavaikutuksia, joita saattaa syntyä laitteen vääränlaisen hävittämisen seurauksena.

Laitteessa oleva symboli osoittaa, että laitetta ei saa hävittää kotitalousjätteenä. Se täytyy luovuttaa kodinkoneiden keräyspisteeseen sähkölaitteiden kierrätystä varten. Hävittäminen on suoritettava paikallisten jätteiden hävittämistä koskevien ympäristösäännösten mukaisesti. Saat lisätietoja tämän tuotteen käsittelemisestä, hyötykäytöstä ja kierrätyksestä paikallisilta viranomaisilta, kotitalouksien jätehuollosta tai liikkeestä, josta ostit tuotteen.



### Takuu

Tämän laitteen takuehdot määrittelee ostamaan Hoover-edustaja. Yksityiskohtaiset tiedot näistä ehdoista saa laitteen myyneeltä jälleenmyyjältä. Tämän takuun mukaisia vaateita esitettäessä on esitettävä myyntitodistus tai ostokuitti. Oikeus muutoksiin pidätetään.



## ΣΗΜΑΝΤΙΚΕΣ ΥΠΕΝΘΥΜΙΣΕΙΣ ΑΣΦΑΛΕΙΑΣ

Αυτή η σκούπα θα πρέπει να χρησιμοποιείται αποκλειστικά για οικιακή χρήση, όπως περιγράφεται σε αυτό το εγχειρίδιο χρήσης. Πριν από τη χρήση της συσκευής αυτής, παρακαλούμε βεβαιωθείτε ότι οι οδηγίες έχουν γίνει πλήρως κατανοητές. Να χρησιμοποιείτε μόνον ανταλλακτικά που συνιστώνται ή παρέχονται από τη Hoover.

**ΠΡΟΕΙΔΟΠΟΙΗΣΗ:** Το ηλεκτρικό ρεύμα μπορεί να είναι εξαιρετικά επικίνδυνο. Αυτό το προϊόν διαθέτει διπλή μόνωση και δεν θα πρέπει να γειώνεται. Αυτός ο ρευματολήπτης (φίς) διαθέτει μια ασφάλεια των 13 A (μόνον στα μοντέλα που προορίζονται για το Ην. Βασίλειο)

**ΣΗΜΑΝΤΙΚΟ:** Τα σύρματα του καλωδίου ρεύματος φέρουν την παρακάτω χρωματική κωδικοποίηση: **Μπλε – Ουδέτερο Καφέ – Ηλεκτροφόρο (Φάση)**

**ΣΤΑΤΙΚΟΣ ΗΛΕΚΤΡΙΣΜΟΣ:** Ορισμένα χαλιά μπορεί να προκαλέσουν μικρή συσσώρευση στατικού ηλεκτρισμού. Τυχόν στατικές εκκενώσεις δεν είναι επικίνδυνες για την υγεία.

**ΜΕΤΑ ΤΗ ΧΡΗΣΗ:** Θέστε εκτός λειτουργίας τη σκούπα και αποσυνδέστε το φιλ από την πρίζα.

Πριν από κάθε καθαρισμό ή συντήρηση της συσκευής, θα πρέπει να την απενεργοποιείτε και να αποσυνδέετε το φιλ από την πρίζα.

**ΑΣΦΑΛΕΙΑ ΓΙΑ ΠΑΙΔΙΑ, ΗΛΙΚΙΩΜΕΝΟΥΣ Η ΑΤΟΜΑ ΜΕ ΑΝΑΠΗΡΙΑ:** Μην αφήνετε τα παιδιά να παίζουν με τη συσκευή ή με τα χειριστήριά της. Παρακαλείστε να επιβλέπετε τη συσκευή όταν χρησιμοποιείται από μεγαλύτερα παιδιά, ηλικιωμένους ή άτομα με αναπηρία.

**ΣΕΡΒΙΣ ΤΗΣ HOOVER:** Προκειμένου να διασφαλίσετε τη συνεχή ασφαλή και αποτελεσματική λειτουργία αυτής της συσκευής, σας συνιστούμε οι εργασίες σέρβις και επισκευών να εκτελούνται αποκλειστικά από εξουσιοδοτημένο μηχανικό σέρβις της Hoover.

## ΕΙΝΑΙ ΣΗΜΑΝΤΙΚΟ ΝΑ:

- Μην τοποθετείτε τη σκούπα πιο ψηλά από εσάς όταν καθαρίζετε σκάλες.
- Μην χρησιμοποιείτε τη σκούπα σε εξωτερικούς χώρους, σε βρεγμένες επιφάνειες ή για να μαζεύετε νερά.
- Μην περισυλλέγετε σκληρά ή αιχμηρά αντικείμενα, σπέρτα, ζεστή στάχτη, αποσιγάρα ή άλλα παρόμοια αντικείμενα.
- Μην μαζεύετε με τη σκούπα ή να ψεκάζετε τη σκούπα με εύφλεκτα υγρά, υγρά καθαρισμού, αεροζόλ ή τους ατμούς τους, καθώς κάτι τέτοιο μπορεί να προκαλέσει πυρκαγιά ή έκρηξη.
- Μην πατάτε πάνω από το καλώδιο τροφοδοσίας με τη σκούπα ενώ τη χρησιμοποιείτε και να βγάξετε το φιλ από την πρίζα τραβώντας το καλώδιο παροχής ρεύματος.
- Μην πατάτε πάνω από το καλώδιο τροφοδοσίας με τη σκούπα ενώ τη χρησιμοποιείτε και να βγάξετε το φιλ από την πρίζα τραβώντας το καλώδιο παροχής ρεύματος.
- Μην χρησιμοποιείτε τη συσκευή για να καθαρίσετε ανθρώπους ή ζώα.
- Μην συνεχίζετε να χρησιμοποιείτε τη σκούπα εάν έχετε ενδείξεις ότι παρουσιάζει βλάβη. Εάν το καλώδιο τροφοδοσίας φέρει σημάδια φθοράς, σταματήστε ΑΜΕΣΩΣ τη χρήση της σκούπας. Το καλώδιο τροφοδοσίας θα πρέπει να αντικατασταθεί από εξουσιοδοτημένο μηχανικό σέρβις της Hoover, για να αποφευχθεί κίνδυνος για την ασφάλεια.

\*Μόνο ορισμένα μοντέλα

\*\*Ενδέχεται να διαφέρει ανάλογα με το μοντέλο

## ΕΞΟΙΚΕΙΩΣΗ ΜΕ ΤΗ ΣΚΟΥΠΑ

- A. Σώμα της σκούπας
- B. Δοχείο σκόνης
- C. Λαβή δοχείου σκόνης
- D. Κάδος σκόνης
- E. Κουμπί λειτουργίας (On/Off)
- F. Κουμπί τυλίγματος καλωδίου
- G. Πλήκτρο απελευθέρωσης δοχείου σκόνης
- H. Ασφάλεια απελευθέρωσης θύρας δοχείου σκόνης
- I. Πολυκυκλωνική μονάδα διαχωρισμού
- J. Λαβή πολυκυκλωνικής μονάδας διαχωρισμού
- K. Σύστημα φίλτρου πριν το μοτέρ
- L. Εγκοπή στάθμευσης
- M. Λαβή
- N. Ρυθμιστής αναρρόφησης\*
- O. Τηλεσκοπικός σωλήνας
- P. Ρυθμιστής τηλεσκοπικού σωλήνα
- Q. Ακροφύσιο χαλιών και δαπέδου\*\*
- R. Επιλογέας ελέγχου φροντίδας χαλιών\*\*
- S. Εύκαμπτος σωλήνας
- T. Σετ αξεσουάρ
  - Ta. Βάση συγκράτησης αξεσουάρ
  - Tb. Βούρτσα ξεσκονίσματος
  - Tc. Εργαλείο με λεπτό άκρο
  - Td. Ακροφύσιο επίπλων
- U. Ακροφύσιο Caresse για παρκέ\*
- V. Ακροφύσιο Mini Turbo για τρίχες κατοικίδιων\*
- W. Ακροφύσιο Mini Turbo για αλλεργιογόνα\*
- X. Ακροφύσιο Grand Turbo\*
- Y. Σωλήνας επέκτασης καθαρισμού σκάλας\*

## ΣΥΝΑΡΜΟΛΟΓΗΣΗ ΤΗΣ ΣΚΟΥΠΑΣ ΣΑΣ

Αφαιρέστε όλα τα εξαρτήματα από τη συσκευασία.

1. Συνδέστε τον εύκαμπο σωλήνα στο κυρίως σώμα της σκούπας, διασφαλίζοντας ότι έχει ασφαλίσει και στερεωθεί στη σωστή θέση. Για να τον απασφαλίσετε: απλώς πιέστε τα δύο κουμπιά που υπάρχουν στο άκρο του εύκαμπτου σωλήνα και τραβήξτε. [2]
2. Συνδέστε τη λαβή του σωλήνα στο άνω άκρο του τηλεσκοπικού σωλήνα, διασφαλίζοντας ότι έχει ασφαλίσει και στερεωθεί στη σωστή θέση. [3].
3. Συνδέστε το κάτω άκρο του σωλήνα στο πέλαμα χαλιών και δαπέδων, διασφαλίζοντας ότι έχει κουμπώσει και ασφαλίσει στη σωστή θέση. [4]
4. Συνδέστε τα αξεσουάρ στη βάση συγκράτησης και έπειτα βάλτε το σετ αξεσουάρ στο σωλήνα. [5]





## ΠΩΣ ΝΑ ΧΡΗΣΙΜΟΠΟΙΗΣΕΤΕ ΤΗ ΣΚΟΥΠΑ

- Ξετυλίξτε το καλώδιο και συνδέστε το σε μια πρίζα ρεύματος. Μην τραβάτε το καλώδιο πέραν της κόκκινης σήμανσης. [6]
- Ρυθμίστε τον τηλεσκοπικό σωλήνα στο επιθυμητό ύψος μετακινώντας πλήκτρο απελευθέρωσης τηλεσκοπικού επάνω και ανυψώστε ή χαμηλώστε τη λαβή στην πιο άνετη θέση καθαρισμού. [7]
- Πέλμα χαλιών και δαπέδων\*\* - Επιλέξτε το ύψος ελέγχου φροντίδας χαλιών\*\* πατώντας το πεντάλ του ακροφυσίου. [8]  
**Σκληρά δάπεδα:** Οι βούρτσες χαμηλώνουν για την προστασία του δαπέδου.  
**Χαλί:** Οι βούρτσες ανασηκώνονται για βαθύτερο καθαρισμό.
- Ενεργοποιήστε τη σκούπα πατώντας το κουμπί λειτουργίας (On/Off) στο σώμα της σκούπας. [9]
- Ρυθμίστε την αναρρόφηση σύροντας τον ρυθμιστή αναρρόφησης στο επιθυμητό επίπεδο.\* [10]
- Απενεργοποιήστε στο τέλος της χρήσης πατώντας το κουμπί λειτουργίας (On/Off). Βγάλτε από την πρίζα και πατήστε το κουμπί τυλίγματος καλωδίου για να τυλιχτεί πάλι το καλώδιο ρεύματος μέσα στη σκούπα. [11]
- Για να αποθηκεύσετε τη σκούπα σας, προσαρμόστε τον τηλεσκοπικό σωλήνα στη χαμηλότερη ρύθμιση και σταθεμεύστε το ακροφύσιο στη θέση στάθμευσης πάνω στο σώμα της σκούπας. [12]

## ΕΞΑΡΤΗΜΑΤΑ ΚΑΙ ΑΚΡΟΦΥΣΙΑ

Όλα τα εξαρτήματα μπορούν να τοποθετηθούν στη λαβή του σωλήνα ή στο άκρο του τηλεσκοπικού σωλήνα.

**Βούρτσα ξεσκονίσματος** – Για ράφια, πλαίσια, ηλεκτρολόγια και άλλες ευαίσθητες περιοχές. Για να προεκτείνετε τις βούρτσες, πατήστε το κουμπί στο σώμα του εργαλείου. [22]

**Εργαλείο με λεπτό άκρο** – Για γωνίες και δυσπρόσιτα σημεία. [23]

**Ακροφύσιο επίπλων** – Για μαλακά έπιπλα και υφάσματα. [24]

**Ακροφύσιο Caresse για παρκέ\*** – Για δάπεδα με παρκέ και άλλα ευαίσθητα δάπεδα. [1U]  
Ακροφύσιο Mini Turbo για τρίχες κατοικίδιων\* - Χρησιμοποιήστε το μίνι ακροφύσιο τούρμπο για τις σκάλες ή για τον βαθύ καθαρισμό υφασμάτων επιφανειών και άλλων σημείων που καθαρίζονται δύσκολα. Ιδιαίτερα κατάλληλο για την απομάκρυνση τριχών κατοικίδιων. [1V]

**Ακροφύσιο Mini Turbo για αλλεργιογόνα\*** – Χρησιμοποιήστε το μίνι ακροφύσιο τούρμπο για τις σκάλες ή για τον βαθύ καθαρισμό υφασμάτων επιφανειών και άλλων σημείων που καθαρίζονται δύσκολα. Ιδιαίτερα κατάλληλο για την απομάκρυνση αλλεργιογόνων. [1W]

**Ακροφύσιο Grand Turbo\*** – Χρησιμοποιήστε το ακροφύσιο τούρμπο για βαθύ καθαρισμό των χαλιών. [1X]

**Σωλήνας επέκτασης καθαρισμού σκάλας\*** – Χρησιμοποιείται για τον καθαρισμό σκάλας και δύσβατες περιοχές που απαιτούν μυτερό εξάρτημα. [1Y] Χρησιμοποιήστε το επιπροσθέτως στο βασικό σωλήνα καθαρισμού. Συνδέστε το σωλήνα στο άκρο της λαβής του εύκαμπτου σωλήνα. [25]

**ΣΗΜΑΝΤΙΚΟ:** Μη χρησιμοποιείτε τα ακροφύσια Grand Turbo και Mini Turbo σε χαλιά με μακριά κρόσια, σε προβιές και χαλιά με πέλος μεγαλύτερο των 15 χιλιοστών. Μην κρατάτε το ακροφύσιο ακίνητο ενώ περιστρέφεται η βούρτσα.

\*Μόνο ορισμένα μοντέλα

\*\* Ενδέχεται να διαφέρει ανάλογα με το μοντέλο

## ΣΥΝΤΗΡΗΣΗ ΤΗΣ ΣΚΟΥΠΑΣ

### Άδειασμα του δοχείου σκόνης

Όταν η σκόνη φτάσει στην ανώτερη ένδειξη του δοχείου, αδειάστε το.

**ΣΗΜΑΝΤΙΚΟ:** Για βέλτιστη απόδοση μην επιτρέπεται στη σκόνη να υπερβεί τη μέγιστη ένδειξη.

- Απελευθερώστε το δοχείο σπρώχνοντας το κουμπί απελευθέρωσης του κάδου σκόνης προς το πίσω μέρος της σκούπας. [13] Ανασηκώστε το δοχείο σκόνης από το κύριο σώμα της σκούπας.
- Κρατήστε το δοχείο σκόνης πάνω από έναν κάδο απορριμμάτων με το ένα χέρι και με το άλλο πιέστε την ασφάλεια απελευθέρωσης θύρας δοχείου. [14]
- Κλείστε τη θύρα του δοχείου σκόνης και επανατοποθετήστε το στο κύριο σώμα της σκούπας.

### Καθαρισμός των πλενόμενων φίλτρων

Η σκούπα διαθέτει μια δέσμη μπλε φίλτρων. Για να διατηρήσετε τη βέλτιστη απόδοση καθαρισμού, πρέπει να αφαιρείτε τακτικά τα φίλτρα και να τα τινάζετε μέσα στον κάδο ώστε να απομακρύνεται η σκόνη. Τα φίλτρα πρέπει να πλένονται κάθε 3 μήνες ή όταν το φίλτρο έχει μαζέψει περίσσεια σκόνης.

**ΣΗΜΑΝΤΙΚΟ:** Όλες οι σκούπες χωρίς σακούλα απαιτούν συχνό καθαρισμό του φίλτρου. Η αποτυχία καθαρισμού των φίλτρων μπορεί να έχει σαν αποτέλεσμα την εμπλοκή αέρα, την υπερθέρμανση και την αστοχία του προϊόντος. Αυτό μπορεί να καταστήσει άκυρη την εγγύησή σας.

**ΣΗΜΑΝΤΙΚΟ:** Πρέπει να διασφαλίζετε πάντα ότι τα φίλτρα είναι απόλυτα στεγνά πριν τη χρήση.

### Για πρόσβαση στο φίλτρο πριν το μοτέρ:

- Απελευθερώστε το δοχείο σπρώχνοντας το κουμπί απελευθέρωσης του κάδου σκόνης προς το πίσω μέρος της σκούπας. [13] Ανασηκώστε το δοχείο σκόνης από το κύριο σώμα της σκούπας.
- Κρατήστε το δοχείο σκόνης με το ένα χέρι και με το άλλο χέρι περιστρέψτε τη λαβή του κάδου αριστερόστροφα για να απελευθερωθεί από το δοχείο σκόνης. [15]
- Αφαιρέστε τη δέσμη μπλε φίλτρων που βρίσκεται στη λαβή του δοχείου σκόνης. [16]
- Αφαιρέστε το αφρώδες φίλτρο από τη δέσμη φίλτρων. [17]
- Τινάζτε ελαφρά και πλύνετε με χλιαρό νερό το φίλτρο. Μην χρησιμοποιείτε καυτό νερό ή καθαριστικά. Απομακρύνετε την περίσσεια νερού από το φίλτρο και αφήστε το να στεγνώσει εντελώς πριν το ξαναχρησιμοποιήσετε. [18]
- Επανασυναρμολογήστε τη δέσμη φίλτρων μόλις στεγνώσει εντελώς και επανατοποθετήστε τη στη σκούπα.

**ΣΗΜΑΝΤΙΚΟ:** Μη χρησιμοποιείτε το προϊόν εάν προηγουμένως δεν έχετε στερεώσει καλά τη δέσμη φίλτρων.

### Για πρόσβαση στο φίλτρο εξόδου:

- Ξεκουμπώστε το φίλτρο εξόδου από το πίσω μέρος της σκούπας. [19]
- Τινάζτε ελαφρά και πλύνετε με χλιαρό νερό το φίλτρο. Μην χρησιμοποιείτε καυτό νερό ή καθαριστικά. Απομακρύνετε την περίσσεια νερού από το φίλτρο και αφήστε το να στεγνώσει εντελώς πριν το ξαναχρησιμοποιήσετε.







GR

## Άδειασμα του δοχείου σκόνης / πολυκυκλωνική μονάδα διαχωρισμού

Αυτή η σκούπα χρησιμοποιεί ένα πολυκυκλωνικό σύστημα διαχωρισμού, μοναδικό για την Hoover. Εάν χρειάζεται η μονάδα διαχωρισμού μπορεί να αποσυναρμολογηθεί από το δοχείο σκόνης και να καθαριστεί.

1. Απελευθερώστε το δοχείο σκόνης σπρώχνοντας το κουμπί απελευθέρωσης του δοχείου σκόνης προς το πίσω μέρος της σκούπας. **[13]** Ανασηκώστε το δοχείο σκόνης από το κύριο σώμα της σκούπας.
2. Κρατήστε το δοχείο σκόνης με το ένα χέρι και με το άλλο χέρι περιστρέψτε τη λαβή του δοχείου σκόνης αριστερόστροφα για να απελευθερωθεί από το δοχείο σκόνης. **[15]**
3. Αφαιρέστε την πολυκυκλωνική μονάδα διαχωρισμού από το δοχείο σκόνης τραβώντας την παρεχόμενη λαβή. **[20]**
4. Εάν απαιτείται, χρησιμοποιήστε ένα πανί για να αφαιρέσετε την υπερβολική ποσότητα σκόνης από την επιφάνεια της πολυκυκλωνικής μονάδας διαχωρισμού. **[21]**
5. Συναρμολογήστε ξανά την πολυκυκλωνική μονάδα διαχωρισμού από το δοχείο σκόνης και τοποθετήστε στη θέση της τη δέσμη φίλτρων.
6. Συναρμολογήστε ξανά τη λαβή του δοχείου σκόνης στο δοχείο του κάδου. Επανατοποθετήστε το δοχείο σκόνης στη σκούπα.

**Σημείωση:** Για επίμονη βρομιά μπορείτε να πλύνετε την πολυκυκλωνική μονάδα διαχωρισμού ή το δοχείο σκόνης αλλά πρέπει να προσέξετε να έχουν στεγνώσει καλά πριν από τη χρήση.

**Σημαντικό:** Για βέλτιστη απόδοση, σας συνιστούμε να ελέγχεται το πολυκυκλωνικό σύστημα διαχωρισμού μετά από κάθε άδειασμα.

## Αφαίρεση εμπλοκής από το σύστημα

1. Ελέγξτε εάν το δοχείο σκόνης είναι γεμάτο. Εάν ναι, ανατρέξτε στην ενότητα «Άδειασμα του δοχείου σκόνης».
2. Εάν το δοχείο σκόνης είναι άδειο αλλά η αναρρόφηση εξακολουθεί να είναι χαμηλή:
  - A. Μήπως χρειάζονται καθάρισμα τα φίλτρα; Εάν ναι, ανατρέξτε στην ενότητα «Καθαρισμός των πλενόμενων φίλτρων».
  - B. Ελέγξτε εάν έχει φράξει κάπου άλλο το σύστημα - Χρησιμοποιήστε μια ράβδο ή ένα ξύλο για να αφαιρέσετε τυχόν έμφραξη από το σωλήνα επέκτασης ή από τον εύκαμπτο σωλήνα.
  - C. Ελέγξτε εάν είναι τοποθετημένο το φίλτρο πριν το μοτέρ
  - D. Ελέγξτε εάν η μονάδα διαχωρισμού χρειάζεται καθαρισμό. Ανατρέξτε στην ενότητα «Καθαρισμός της μονάδας διαχωρισμού»

## ΚΑΤΑΛΟΓΟΣ ΕΛΕΓΧΟΥ ΧΡΗΣΤΗ

Εάν αντιμετωπίσετε πρόβλημα με το προϊόν, συμπληρώστε αυτόν τον απλό κατάλογο ελέγχου χρήστη πριν επικοινωνήσετε με το τοπικό τμήμα σέρβις της Hoover.

- Υπάρχει ενεργός ρευματοδότης (πρίζα) για την ηλεκτρική σκούπα; Ελέγξτε το με κάποια άλλη ηλεκτρική συσκευή
- Το δοχείο σκόνης είναι υπερπλήρες; Ανατρέξτε στην ενότητα «Συντήρηση σκούπας».
- Είναι φραγμένο το φίλτρο; Ανατρέξτε στην ενότητα «Συντήρηση σκούπας».
- Είναι φραγμένο το ακροφύσιο ή ο εύκαμπτος σωλήνας; Ανατρέξτε στο κεφάλαιο «Απομάκρυνση σκουπιδιού από το σύστημα».
- Μήπως υπερθερμάνθηκε η σκούπα; Εάν ναι, η αυτόματη αποκατάσταση θα διαρκέσει περίπου 30 λεπτά.

## ΣΗΜΑΝΤΙΚΕΣ ΠΛΗΡΟΦΟΡΙΕΣ

### Ανταλλακτικά και αναλώσιμα της Hoover

Να χρησιμοποιείτε πάντα τα γνήσια ανταλλακτικά της Hoover κατά την αντικατάσταση εξαρτημάτων. Μπορείτε να τα προμηθευτείτε από τον τοπικό αντιπρόσωπο της Hoover ή απευθείας από τη Hoover. Κατά την παραγγελία εξαρτημάτων να αναφέρετε πάντα τον αριθμό μοντέλου.

#### Αναλώσιμα:

- Δέσμη φίλτρων HEPA/αφρού U64 35601223

#### Ανταλλακτικά:

- Πέλμα χαλιών και δαπέδων: G140 35601226
- Εύκαμπτος σωλήνας: D132 35601224
- Σωλήνας επέκτασης: D133 35601225
- Πέλμα Grand Turbo: J55 35601206
- Ακροφύσιο Mini Turbo: J56 35601227
- Πέλμα Caresse για ξύλινα δάπεδα: G133PC 35601205

#### Σέρβις της Hoover

Όποτε χρειαστεί να γίνει κάποια επισκευή στη συσκευή σας, επικοινωνήστε με το πλησιέστερο κέντρο επισκευών της Hoover





### Ποιότητα

Τα εργοστάσια της Hoover έχουν υποβληθεί σε ανεξάρτητους ποιοτικούς ελέγχους. Τα προϊόντα μας κατασκευάζονται μέσω ενός συστήματος ποιότητας το οποίο πληροί τις προδιαγραφές του προτύπου ISO 9001.

### Περιβάλλον:

Αυτή η συσκευή φέρει τη σήμανση που επιβάλλει η Ευρωπαϊκή Οδηγία 2002/96/ΕΚ, περί Αποβλήτων Ηλεκτρικού και Ηλεκτρονικού Εξοπλισμού (ΑΗΗΕ). Η σωστή απόρριψη του προϊόντος θα αποτρέψει τις πιθανές αρνητικές επιπτώσεις στο περιβάλλον και την ανθρώπινη υγεία, οι οποίες πιθανόν να προκύψουν από την ακατάλληλη διαχείριση του προϊόντος.

Η σήμανση του προϊόντος επισημαίνει ότι το συγκεκριμένο προϊόν δεν πρέπει να απορρίπτεται μαζί με τα οικιακά απορρίμματα. Αντιθέτως, θα πρέπει να παραδίδεται στο εκάστοτε σημείο συλλογής ηλεκτρικού και ηλεκτρονικού εξοπλισμού για ανακύκλωση. Η απόρριψη του προϊόντος θα πρέπει να γίνει σύμφωνα με τους εθνικούς περιβαλλοντικούς κανονισμούς που ισχύουν για την απόρριψη αποβλήτων. Για περισσότερες πληροφορίες σχετικά με τη διαχείριση, την ανάκτηση και την ανακύκλωση αυτού του προϊόντος, επικοινωνήστε με τη δημοτική υπηρεσία της περιοχής σας, την υπηρεσία απόρριψης οικιακών απορριμμάτων ή το κατάστημα από το οποίο αγοράσατε το προϊόν.



### Η εγγύησή σας

Οι προϋποθέσεις της εγγύησης για την παρούσα συσκευή είναι αυτές που ορίζονται από τον αντιπρόσωπο της χώρας στην οποία έχει πραγματοποιηθεί η πώληση. Ο αντιπρόσωπος από τον οποίο πραγματοποιείται η αγορά του προϊόντος μπορεί να σας ενημερώσει σχετικά με τις προϋποθέσεις αυτές. Για οποιαδήποτε απαίτηση που αφορά στους όρους της παρούσας απόδειξης απαιτείται η προσκόμιση του τιμολογίου ή της απόδειξης αγοράς. Υπόκειται σε τροποποιήσεις χωρίς προειδοποίηση.



## ВАЖНЫЕ ЗАМЕЧАНИЯ ПО ТЕХНИКЕ БЕЗОПАСНОСТИ:

Пылесос предназначен только для домашнего использования, в соответствии с описанием, приведенным в данном Руководстве Пользователя. Прежде чем приступить к эксплуатации данного бытового электроприбора, убедитесь в том, что вам понятно все, о чем говорится в данном руководстве. Используйте только принадлежности, рекомендованные или поставляемые компанией Hoover.

**ВНИМАНИЕ!** Электрический ток может быть крайне опасным. Данный бытовой электроприбор снабжен двойной изоляцией и не нуждается в заземлении. Данная вилка снабжена предохранителем на 13 ампер. (Только для Великобритании).

**ВАЖНО!** Для обозначения проводов в сетевом кабеле использована следующая цветовая кодировка: **Синий – Нейтральный Коричневый – рабочий**

**СТАТИЧЕСКОЕ ЭЛЕКТРИЧЕСТВО:** В процессе чистки ковров некоторых видов может накапливаться статическое электричество. Разряд статического электричества не представляет опасности для здоровья.

**ПО ОКОНЧАНИИ РАБОТЫ:** По окончании работы следует выключить пылесос и отсоединить вилку от источника питания. Никогда не забывайте выключать электроприбор и отсоединять вилку от источника питания до начала очистки или технического обслуживания.

**МЕРЫ БЕЗОПАСНОСТИ В ОТНОШЕНИИ ДЕТЕЙ, ПРЕСТАРЕЛЫХ И НЕМОЩНЫХ ЛЮДЕЙ:** Не позволяйте детям играть с электроприбором или его органами управления. Следите за применением электроприбора детьми старшего возраста, престарелыми и немощными людьми.

**СЕРВИСНОЕ ОБСЛУЖИВАНИЕ КОМПАНИИ HOOVER:** Для обеспечения продолжительной, безопасной и эффективной работы данного бытового электроприбора, компания рекомендует любое техобслуживание или ремонт производить только специалистом авторизованного сервисного центра Hoover.

## ЗАПРЕЩАЕТСЯ:

- При чистке лестниц размещать пылесос выше уровня вашей головы.
- Не используйте ваш пылесос вне помещения, на мокрой поверхности или для сбора мокрого материала.
- Не допускайте попадания в пылесос твердых или острых предметов, спичек, горячего пепла, окурков и т.д.
- Распылять, или собирать горючие жидкости, чистящие жидкости, аэрозоли, или их пары, так как это может привести к пожару или взрыву.
- Во время работы с пылесосом перемещать его поверх шнура питания и тянуть за шнур для отсоединения вилки от розетки.
- Во время работы с пылесосом вставлять на шнур питания и наматывать его на руки или на ноги.
- Применение пылесоса для чистки людей или животных.
- Продолжать эксплуатацию пылесоса при появлении признаков неисправности. НЕМЕДЛЕННО выключите пылесос при повреждении шнура питания. Во избежание несчастных случаев замену провода должен осуществлять только специалист авторизованного сервисного центра Hoover.

\*Только для некоторых моделей

\*\*Могут различаться в зависимости от модели

## ПОЗНАКОМЬТЕСЬ С КОНСТРУКЦИЕЙ ВАШЕГО ПЫЛЕСОСА

- A. Основной корпус пылесоса
- B. Контейнер для сбора пыли
- C. Ручка контейнера для сбора пыли
- D. Пылесборник
- E. Кнопка Вкл/Выкл
- F. Кнопка смотки шнура
- G. Кнопка отсоединения контейнера для сбора пыли
- H. Защелка, запирающая дверцу контейнера для сбора пыли
- I. Многоциклонный сепаратор
- J. Ручка многоциклонного сепаратора
- K. Фильтр электродвигателя
- L. Посадочные места
- M. Рукоятка
- N. Регулятор всасывания\*
- O. Телескопическая труба
- P. Регулятор телескопической трубы
- Q. Насадка для чистки ковров и пола\*\*
- R. Переключатель высоты щеток для чистки ковров\*\*
- S. Шланг
- T. Набор принадлежностей
  - Ta. Держатель принадлежностей
  - Tb. Щетка для удаления пыли
  - Tc. Щелевая насадка,
  - Td. Мебельная насадка
- U. Насадка Caresse для паркета\*
- V. Мини-турбонасадка для удаления шерсти животных\*
- W. Мини-турбонасадка для удаления аллергенов\*
- X. Турбонасадка Grand\*
- Y. Растяжимый шланг для уборки лестниц\*

## СБОРКА ПЫЛЕСОСА

Извлеките все составные части из упаковки.

1. Присоедините шланг к основному корпусу пылесоса, следя за тем, чтобы он плотно вошел в гнездо и защелкнулся в нужном положении. Для того, чтобы отсоединить шланг, достаточно нажать две кнопки на конце шланга и потянуть его на себя. [2]
2. Присоедините рукоятку шланга к верхнему концу телескопической трубы, следя за тем, чтобы она плотно вошла в гнездо и защелкнулась в нужном положении. [3]
3. Присоедините нижний конец трубы к насадке для чистки ковров и пола, по характерному щелчку убедитесь в том, что насадка надёжно зафиксировалась на трубке. [4]
4. Присоедините дополнительные принадлежности к держателю и зафиксируйте комплект принадлежностей на трубке. [5]



## ЭКСПЛУАТАЦИЯ ПЫЛЕСОСА

1. Извлеките шнур питания и подключите вилку шнура к розетке электропитания. Не тяните шнур за его участок, находящийся за красной меткой. [6]
2. Отрегулируйте высоту телескопической трубки, установив кнопку фиксатора трубки в верхнем положении, приведите рукоятку в наиболее удобное положение для уборки, подняв или опустив её. [7]
3. Насадка для чистки ковров и пола\*\* - Выберите высоту щеток для чистки ковров\*\* нажатием педали на насадке. [8]  
**Твердое напольное покрытие** Для защиты напольного покрытия щетки опущены  
**Ковровое покрытие:** Для более глубокой очистки щетки подняты.
4. Включите пылесос, нажав кнопку Вкл/Выкл на основном корпусе пылесоса. [9]
5. Отрегулируйте мощность всасывания, передвинув регулятор мощности всасывания на нужный уровень.\* [10]
6. По окончании работы выключите пылесос, нажав кнопку Вкл/Выкл. После отключения от сети питания шнур можно убрать внутрь пылесоса нажатием кнопки сматывания шнура. [11]
7. Для хранения пылесоса уменьшите длину телескопической трубы до минимальной и закрепите насадку в положении для хранения на корпусе пылесоса. [12]

## ПРИНАДЛЕЖНОСТИ И НАСАДКИ

Все принадлежности могут быть установлены на рукоятке шланга или на конце телескопической трубы.

**Щетка для удаления пыли** – Для книжных полок, рамок картин, клавиатур и прочих деликатных поверхностей. Чтобы настроить длину щеток, нажмите кнопку на корпусе насадки. [22]

**Щелевая насадка**, – Предназначена для очистки углов и труднодоступных мест. [23]

**Мебельная насадка** – Предназначена для очистки мягкой мебели и тканей. [24]

**Насадка Caresse для паркета\*** – Для паркетных полов и других полов, требующих осторожного обращения. [1U]

Мини-турбонасадка для удаления шерсти животных\* - Мини турбо щетка предназначена для чистки лестниц или глубокой очистки тканевых поверхностей и других труднодоступных для чистки мест. Особенно подходит для удаления шерсти животных. [1V]

**Мини-турбонасадка для удаления аллергенов\*** – Мини турбо щетка предназначена для чистки лестниц или глубокой очистки тканевых поверхностей и других труднодоступных для чистки мест. Особенно подходит для удаления аллергенов. [1W]

**Турбонасадка Grand\*** – Турбо насадка используется для глубокой очистки ковров. [1X]

**Растяжимый шланг для уборки лестниц\*** – Используется для уборки лестниц и труднодоступных мест. [1Y] Используется как дополнение к стандартному шлангу для уборки. Присоедините шланг к концу рукоятки шланга. [25]

**ВНИМАНИЕ!** Запрещается использование турбонасадки и минитурбонасадки на коврах с длинной бахромой, на шкурах животных и на коврах с ворсом длиннее 15 мм. Не держите насадку неподвижно, в то время как вращается щетка.

\*Только для некоторых моделей

\*\* Могут различаться в зависимости от модели

## ТЕХНИЧЕСКОЕ ОБСЛУЖИВАНИЕ ПЫЛЕСОСА

### Опорожнение контейнера для сбора пыли

При наполнении пылесборника до максимального уровня, указанного на контейнере, необходимо произвести его очистку.

**ВНИМАНИЕ!** Для поддержания оптимальной производительности не следует допускать накопления пыли выше максимального уровня.

1. Отстегните пылесборник, установив защёлку в крайнее заднее положение (сзади пылесоса). [13] Выньте пылесборник из корпуса пылесоса.
2. Держите пылесборник над мусорным ведром. Нажмите защёлку дверцы пылесборника, чтобы освободить его от содержимого. [14]
3. Закройте пылесборник и верните его на прежнее место в корпусе пылесоса.

### Очистка моющихся фильтров

В пылесосе установлен фильтр голубого цвета. Для сохранения оптимальной производительности регулярно снимайте фильтры и для удаления пыли выбивайте их о края мусорного бака. Фильтры следует промывать каждые 3 месяца, а также в случае избыточного накопления пыли.

**ВНИМАНИЕ!** Фильтры всех безмешочных вариантов пылесосов нуждаются в регулярной очистке. Если фильтры не чистятся, это может привести к блокировке воздушного потока, перегреву и поломке пылесоса. Это может привести к аннулированию вашей гарантии.

**ВНИМАНИЕ!** Обязательно следует проверять, чтобы фильтр перед использованием был полностью сухим.

### Для доступа к фильтру электродвигателя:

1. Отстегните пылесборник, установив защёлку в крайнее заднее положение (сзади пылесоса). [13] Выньте пылесборник из корпуса пылесоса.
2. Одной рукой придерживайте пылесборник, другой рукой вращайте рукоятку пылесборника против часовой стрелки, чтобы вынуть пылесборник. [15]
3. Извлеките голубой фильтр из рукоятки пылесборника. [16]
4. Извлеките поролоновый фильтр. [17]
5. Аккуратно встряхните и промойте фильтр тёплой водой. Запрещается промывка горячей водой или моющими средствами. Отожмите паралоновый фильтр и оставьте его для просушки перед повторным использованием. [18]
6. Соберите фильтры в фильтрующий компонент после их высыхания и установите в корпус пылесоса.

**ВНИМАНИЕ!** Не следует использовать этот пылесос без установленного в него фильтра.

### Для извлечения выходного фильтра выполните следующие действия:

1. Отсоедините вытяжной фильтр сзади пылесоса. [19]
2. Аккуратно встряхните и промойте фильтр тёплой водой. Запрещается промывка горячей водой или моющими средствами. Отожмите паралоновый фильтр и оставьте его для просушки перед повторным использованием.



### Опорожнение контейнера для сбора пыли / многоциклонный сепаратор

В пылесосах Hoover используется уникальный многоциклонный сепаратор. При необходимости данное отделение можно снять и промыть.

1. Отстегните пылесборник, установив защёлку в крайнее заднее положение (сзади пылесоса). **[13]** Выньте пылесборник из корпуса пылесоса.
2. Одной рукой придерживайте пылесборник, другой рукой вращайте рукоятку пылесборника против часовой стрелки, чтобы вынуть пылесборник. **[15]**
3. Извлеките многоциклонный сепаратор из контейнера для сбора пыли, потянув на себя соответствующую защёлку. **[20]**
4. В случае необходимости используйте тряпочку, чтобы удалить пыль с поверхности многоциклонного сепаратора. **[21]**
5. Установите многоциклонный сепаратор обратно в контейнер для сбора пыли, после чего установите фильтр на прежнее место.
6. Установите заново рукоятку пылесборника в его корпус. Установите пылесборник в корпус пылесоса.

**Примечание:** Если многоциклонный сепаратор или пылесборник сильно загрязнены, их можно **вымыть**, следя за тем, чтобы перед повторным использованием они были совершенно сухими.

**Важно!** В целях обеспечения оптимальной работы системы, рекомендуется производить осмотр многоциклонного сепаратора после каждого опорожнения.

### Удаление засора из системы

1. Проверьте уровень наполнения пылесборника. Если пылесборник забился пылью, см. раздел «Очистка пылесборника».
2. Если контейнер для сбора пыли пуст, но давление всасывания все еще мало:
  - A. Требуется ли прочистить фильтр? Если да, см. раздел «Очистка моющихся фильтров».
  - B. Проверьте, нет ли других засорений в системе - Прочистите телескопическую трубу или гибкий шланг при помощи стержня или палки.
  - C. Убедитесь в пригодности предмоторного фильтра.
  - D. Проверьте состояние очистки отделения. См. раздел «Очистка сепаратора».

### АНКЕТА ПОЛЬЗОВАТЕЛЯ

Если у Вас возникли сложности с использованием данного изделия, просим заполнить эту несложную анкету для пользователя перед обращением в местную сервисную службу компании Hoover.

- Подается ли на пылесос рабочее напряжение? Проверьте с помощью другого электрического прибора.
- Не переполнен ли контейнер для сбора пыли? См. раздел «Техническое обслуживание пылесоса».
- Не засорился ли фильтр? См. раздел «Техническое обслуживание пылесоса».
- Не засорились ли шланг или насадка? См. раздел «Устранение засоров в системе».
- Не перегрелся ли пылесос? Если это так, примерно через 30 минут он снова станет работоспособным.

### ВАЖНАЯ ИНФОРМАЦИЯ

#### Запасные части и расходные материалы компании Hoover

При замене частей используйте только штатные запасные части и расходные материалы производства компании Hoover. Их можно приобрести у вашего местного дилера компании Hoover или непосредственно в компании Hoover. При оформлении заказа на запасные части обязательно указывайте номер модели пылесоса.

#### Расходные материалы:

- HEPA фильтр/поролоновый фильтр U64 35601223

#### Запасные части:

- Насадка для чистки ковров и пола: G140 35601226
- Гибкий шланг: D132 35601224
- Растяжимый шланг: D133 35601225
- Турбо насадка Grand: J55 35601206
- Мини-турбонасадка: J56 35601227
- Насадка Caresse для паркета: G133PC 35601205

#### Сервисное обслуживание компании Hoover

В любое время, когда потребуется сервисное обслуживание пылесоса, звоните в местный Отдел обслуживания компании Hoover.





RU

### Качество

Заводы компании Hoover прошли независимую оценку качества. Наша продукция изготавливается с применением системы качества, удовлетворяющей требованиям стандарта ISO 9001.

### Окружающая среда:

Данное устройство имеет клеймо согласно требованиям Европейской директивы 2002/96/ЕС по Утилизации электрического и электронного оборудования (WEEE). Соблюдая правила утилизации данного электроприбора, вы помогаете предотвратить возможные отрицательные последствия для окружающей среды и здоровья человека, которые могли бы иметь место при неправильной утилизации данного устройства.

Маркировка на данном устройстве означает, что его нельзя утилизировать как бытовые отходы. Его необходимо доставить в соответствующий пункт утилизации электрического и электронного оборудования. Утилизация должна проводиться в соответствии с местными правилами по утилизации отходов. Для получения более подробной информации по уходу, восстановлению и переработке данного устройства обратитесь к городским властям, в службу утилизации бытовых отходов или в магазин, в котором вы приобрели данное устройство.



### Ваша гарантия

Условия гарантии для данного бытового электрического прибора определяются нашим представителем в стране, где этот электроприбор продан. Более подробную информацию об этих условиях вы можете получить у дилера, продавшего электроприбор. При предъявлении претензий по условиям данных гарантийных обязательств, должен быть представлен чек или квитанция на проданный товар. Изменения могут быть внесены без уведомления.



## WSKAZÓWKI DOTYCZĄCE BEZPIECZEŃSTWA

Odkurzacz ten jest przeznaczony wyłącznie do użytku domowego w sposób opisany w tej instrukcji użytkownika. Prosimy o dokładne zapoznanie się z instrukcją przed rozpoczęciem używania odkurzacza. Należy korzystać wyłącznie z końcówek zalecanych lub dostarczonych przez firmę Hoover.

**OSTRZEŻENIE:** Prąd elektryczny może stanowić poważne zagrożenie. Urządzenie to jest podwójnie izolowane i nie wymaga dodatkowego uziemienia. Wtyczka wyposażona jest w bezpiecznik 13 A (dotyczy tylko wersji dla Wielkiej Brytanii).

**WAŻNE:** Żyły przewodu zasilającego mają następujące oznaczenia barwne:  
**Niebieski – przewód zerowy**      **Brązowy – przewód fazy**

**ŁADUNKI ELEKTROSTATYCZNE:** Odkurzanie niektórych dywanów może powodować niewielkie naelektryzowanie się odkurzacza. Tego rodzaju ładunki elektrostatyczne nie stanowią zagrożenia dla zdrowia.

**PO ZAKOŃCZENIU PRACY:** Wyłącz odkurzacz i wyjmij wtyczkę z gniazda elektrycznego. Należy zawsze wyłączać odkurzacz i wyjmować wtyczkę z sieci przed przystąpieniem do czyszczenia urządzenia lub wykonywania jakichkolwiek czynności konserwacyjnych.

**DBAĆ O BEZPIECZEŃSTWO DZIECI, OSÓB STARSZYCH LUB NIEPEŁNOSPRAWNYCH:** Nie pozwalać dzieciom bawić się urządzeniem lub jego przełącznikami. Należy nadzorować korzystanie z urządzenia przez starsze dzieci, osoby starsze lub niepełnosprawne.

**SERWIS FIRMY HOOVER:** Aby zapewnić bezpieczne i sprawne działanie tego urządzenia, zalecamy zlecanie prac serwisowych lub napraw wyłącznie serwisantom autoryzowanego punktu serwisowego firmy Hoover.

## NIE WOLNO:

- Ustawiać odkurzacz powyżej swojego poziomu podczas odkurzania schodów.
- Używać odkurzacza na zewnątrz domu, do odkurzania mokrych powierzchni lub do zbierania wody.
- Wciągać do odkurzacza twardych lub ostrych przedmiotów, zapalek, gorącego popiołu, niedopałków lub innych przedmiotów mogących uszkodzić odkurzacz.
- Rozpylać lub wciągać do odkurzacza substancji łatwopalnych, płynów czyszczących, aerozoli lub ich oparów, gdyż grozi to pożarem lub wybuchem.
- Stąpać po przewodzie zasilającym podczas korzystania z odkurzacza ani wyjmować wtyczki, ciągnąc za przewód zasilający.
- Stawać na przewodzie zasilającym ani owijać go sobie wokół rąk lub nóg podczas korzystania z odkurzacza.
- Używać urządzenia do odkurzania ludzi lub zwierząt.
- Kontynuować eksploatacji uszkodzonego odkurzacza. Jeśli przewód zasilający uległ uszkodzeniu, należy NATYCHMIAST przerwać korzystanie z odkurzacza. Ze względów bezpieczeństwa, przewód zasilający powinien zostać wymieniony przez serwisanta autoryzowanego punktu serwisowego firmy Hoover.

\*Tylko w niektórych modelach

\*\*Mogą być inne w zależności od modelu

## ELEMENTY ODKURZACZA

- A. Obudowa główna odkurzacza
- B. Pojemnik na kurz
- C. Uchwyt pojemnika na kurz
- D. Pojemnik na kurz
- E. Wyłącznik
- F. Przycisk zwijania przewodu
- G. Przycisk zwalnający pojemnik na kurz
- H. Spust blokady pokrywy pojemnika na kurz
- I. Wielocyklonowy separator
- J. Uchwyt wielocyklonowego separatora
- K. Zestaw filtrów przed silnikiem
- L. Otwory spoczynkowe
- M. Uchwyt
- N. Regulator siły ssania\*
- O. Rura teleskopowa
- P. Regulacja rury teleskopowej
- Q. Szczotka dywanowo-podłogowa\*\*
- R. Przełącznik kontrolny ochrony dywanów\*\*
- S. Wąż
- T. Zestaw akcesoriów
  - Ta. Uchwyt
  - Tb. Szczotka do kurzu
  - Tc. Ssawka szczelinowa
  - Td. Szczotka do kurzu
- U. Szczotka Caresse do parkietów\*
- V. Turboszczotka mini do usuwania sierści zwierząt\*
- W. Turboszczotka mini do usuwania alergenów\*
- X. Ssawka Grand Turbo\*
- Y. Elastyczny wąż do czyszczenia schodów\*

## MONTAŻ ODKURZACZA

Wyjmij wszystkie elementy z opakowania.

1. Podłącz wąż do obudowy głównej odkurzacza, upewniając się, że został zatrzaśnięty i zablokowany na swoim miejscu. Aby zwolnić: naciśnij dwa przyciski na końcówce węża i pociągnij. [2]
2. Podłącz uchwyt węża do górnego końca rury teleskopowej, upewniając się, że został zatrzaśnięty i zablokowany na swoim miejscu. [3].
3. Podłącz dolny koniec rury do szczotki dywanowo-podłogowej, upewniając się, że został zatrzaśnięty i zablokowany. [4]
4. Podłącz akcesoria do uchwytu. [5]



## KORZYSTANIE Z ODKURZACZA

1. Wyciągnij przewód zasilający i podłącz go do zasilania. Nie należy wyciągać przewodu poza czerwony znacznik. [6]
2. Ustaw rurę teleskopową na żądaną wysokość, przesuwając przycisk zwalniający w górę i podnosząc lub opuszczając uchwyt do najwygodniejszego położenia. [7]
3. Szczotka dywanowo-podłogowa\*\* - Ustaw wysokość umożliwiającą ochronę dywanów\*\*, naciskając przycisk nożny na szczotce. [8]  
**Twarda podłoga:** Szczotki są obniżone, aby chronić podłogę.  
**Dywan:** Szczotki są uniesione, aby umożliwić głębsze odkurzanie.
4. Włącz odkurzacz, naciskając wyłącznik znajdujący się na obudowie głównej odkurzacza. [9]
5. Ustaw siłę ssania przesuwając regulator ssania na odpowiedni poziom.\* [10]
6. Po zakończeniu pracy wyłącz odkurzacz, naciskając wyłącznik. Wyjmij wtyczkę z gniazdka i naciśnij przycisk zwijania przewodu, aby zwinąć przewód zasilający z powrotem do odkurzacza. [11]
7. W celu schowania odkurzacza ustaw rurę teleskopową na najmniejszą wysokość i zamocuj szczotkę w pozycji zablokowanej na obudowie głównej odkurzacza. [12]

## AKCESORIA I SSAWKI

Wszystkie akcesoria mogą zostać zamocowane na uchwycie węża lub końcu rury teleskopowej.

**Szczotka do kurzu** – Do półek z książkami, ram obrazów, klawiatur i innych delikatnych miejsc. Aby wysunąć szczotki, należy nacisnąć przycisk na obudowie końcówki. [22]

**Ssawka szczelinowa** – Do odkurzania kątów i innych trudno dostępnych miejsc. [23]

**Szczotka do mebli** – Do miękkich mebli i tkanin. [24]

**Szczotka Caresse do parkietów\*** – Do parkietów i innych delikatnych powierzchni podłogowych. [1U]

**Turboszczotka mini do usuwania sierści zwierząt\*** - Turboszczotka mini służy do odkurzania schodów lub głębokiego odkurzania powierzchni pokrytych tkaninami i innych trudnych do czyszczenia powierzchni. Nadaje się w szczególności do usuwania sierści zwierząt. [1V]

**Turboszczotka mini do usuwania alergenów\*** – Turboszczotka mini służy do odkurzania schodów lub głębokiego odkurzania powierzchni pokrytych tkaninami i innych trudnych do czyszczenia powierzchni. Nadaje się w szczególności do usuwania alergenów. [1W]

**Ssawka Grand Turbo\*** – Turboszczotka służy do głębokiego odkurzania dywanów. [1X]

**Elastyczny wąż do czyszczenia schodów\*** – Używa się do czyszczenia schodów i miejsc wymagających dalekiego zasięgu. [1Y] Stosuje się w połączeniu ze standardowym węzem odkurzacza. Podłączyć wąż do końcówki uchwytu węża. [25]

**WAŻNE:** Nie należy korzystać z turboszczotek grand ani turboszczotek mini do odkurzania dywaników z długimi frędzlami, skór zwierzęcych i puszystych dywanów o włosie dłuższym niż 15 mm. Nie trzymać ssawki nieruchomo, gdy szczotka się obraca.

\*Tylko w niektórych modelach

\*\* Mogą być inne w zależności od modelu

## KONSERWACJA ODKURZACZA

### Opróżnianie pojemnika na kurz

Gdy poziom kurzu osiągnie maksymalny poziom na wskaźniku zapełnienia pojemnika, należy opróżnić pojemnik na kurz.

**WAŻNE:** Aby uzyskać optymalną wydajność, nie wolno pozwolić, aby poziom kurzu przekroczył maksymalny poziom.

1. Zwolnij pojemnik przesuwając przycisk zwalniania pojemnika w kierunku tylnej części odkurzacza. [13] Wyjmij pojemnik na kurz z obudowy głównej odkurzacza.
2. Przytrzymaj jedną ręką pojemnik na kurz nad koszem na śmieci, i naciśnij spust pokrywy pojemnika. [14]
3. Zamknij pokrywę pojemnika na kurz i z powrotem zamocuj w obudowie głównej odkurzacza.

### Czyszczenie filtrów zmywalnych

Odkurzacz wyposażony jest w zestaw niebieskich filtrów. Aby zapewnić optymalną wydajność odkurzania, należy regularnie wymieniać filtry i opukiwać je o bok kosza na śmieci, aby usunąć kurz. Filtry należy myć co 3 miesiące lub gdy przekroczony zostanie poziom kurzu dla filtra.

**WAŻNE:** Wszystkie bezwolkowe odkurzacze wymagają regularnego czyszczenia filtrów. Niedostateczne czyszczenie filtrów może doprowadzić do zapchania, przegrzania i uszkodzenia odkurzacza. Może to spowodować wygaśnięcie gwarancji.

**WAŻNE:** Przed założeniem filtrów należy zawsze upewnić się, że całkowicie wysechł.

### Aby uzyskać dostęp do filtra przed silnikiem:

1. Zwolnij pojemnik przesuwając przycisk zwalniania pojemnika w kierunku tylnej części odkurzacza. [13] Wyjmij pojemnik na kurz z obudowy głównej odkurzacza.
2. Przytrzymaj pojemnik jedną ręką, a drugą obróć uchwyt pojemnika w lewo, aby zwolnić blokadę pojemnika. [15]
3. Wyjmij zestaw niebieskich filtrów znajdujący się na uchwycie pojemnika na kurz. [16]
4. Wyjmij filtr piankowy z zestawu. [17]
5. Ostrożnie otrzep i umyj w ciepłej wodzie filtr. Nie stosować gorącej wody ani detergentów. Wyciśnij nadmiar wody z filtra i pozostaw do całkowitego wyschnięcia przed ponownym założeniem. [18]
6. Po całkowitym wyschnięciu zmontuj zestaw filtra i zamocuj z powrotem w odkurzaczu.

**WAŻNE:** Nie należy używać urządzenia bez założonego zestawu filtra.

### Aby uzyskać dostęp do filtra wywiewnego:

1. Zwolnij zacisk filtra wywiewnego w tylnej części odkurzacza. [19]
2. Ostrożnie otrzep i umyj w ciepłej wodzie filtr. Nie stosować gorącej wody ani detergentów. Wyciśnij nadmiar wody z filtra i pozostaw do całkowitego wyschnięcia przed ponownym założeniem.





### Opróżnianie pojemnika na kurz / wielocyklonowy separator

W odkurzaczu zastosowany system wielocyklonowej separacji opracowany przez firmę Hoover. W razie potrzeby separator można wyjąć z pojemnika na kurz i wyczyścić.

1. Zwolnij pojemnik przesuwając przycisk zwalniania pojemnika w kierunku tylnej części odkurzacza. **[13]** Wyjmij pojemnik na kurz z obudowy głównej odkurzacza.
2. Przytrzymaj pojemnik jedną ręką, a drugą obróć uchwyt pojemnika w lewo, aby zwolnić blokadę pojemnika. **[15]**
3. Wyjmij wielocyklonowy separator z pojemnika na kurz pociągając za uchwyt. **[20]**
4. W razie potrzeby za pomocą ściereczki usuń nadmiar kurzu z powierzchni wielocyklonowego separatora. **[21]**
5. Zamocuj wielocyklonowy separator do pojemnika na kurz wraz z zestawem filtrów.
6. Zamontuj uchwyt na pojemniku. Zamocować pojemnik z powrotem w odkurzaczu.

**Uwaga:** W przypadku zabrudzeń trudnych do usunięcia, wielocyklonowy separator lub pojemnika na kurz można umyć. Zwróć uwagę, że przed ponownym zamontowaniem tych części powinny one całkowicie wyschnąć.

**Ważne:** W celu zachowania optymalnej wydajności zalecamy kontrolowanie systemu wielocyklonowej separacji przy każdym opróżnieniu pojemnika.

### Usuwanie niedrożności z układu

1. Sprawdź, czy pojemnik na kurz jest pełny. Jeśli tak, zobacz rozdział „Opróżnianie pojemnika na kurz”.
2. Jeśli pojemnik na kurz jest pusty, ale siła ssania jest nadal niedostateczna:
  - A. Czy trzeba wyczyścić filtry? Jeśli tak, zobacz rozdział „Czyszczenie filtrów zmywalnych”.
  - B. Sprawdź, czy występują jakiegokolwiek niedrożności w układzie. - Za pomocą patyka lub pręta przetkaj rurę przedłużającą lub przewód giętki.
  - C. Sprawdź, czy filtr przed silnikiem jest zamocowany.
  - D. Sprawdź, czy separator wymaga czyszczenia. Zobacz rozdział „Czyszczenie separatora”.

### LISTA KONTROLNA UŻYTKOWNIKA

W razie wystąpienia problemu z urządzeniem należy skorzystać z poniższej prostej listy kontrolnej użytkownika przed skontaktowaniem się z lokalnym serwisem firmy Hoover.

- Czy gniazdko, do którego podłączono odkurzacza, jest pod napięciem? Sprawdź gniazdko elektryczne, podłączając do niego inne urządzenie elektryczne
- Czy pojemnik na kurz jest przepełniony? Zobacz rozdział „Konserwacja odkurzacza”.
- Czy filtr jest niedrożny? Zobacz rozdział „Konserwacja odkurzacza”.
- Czy wąż lub szczotki są zatkane? Zobacz rozdział „Usuwanie niedrożności z układu”.
- Czy nie nastąpiło przegrzanie odkurzacza? W przypadku przegrzania odkurzacza automatycznie ponownie uruchomi się po około 30 minutach.

### WAŻNE INFORMACJE

#### Części zapasowe i materiały eksploatacyjne firmy Hoover

Należy zawsze wymieniać części na oryginalne części zapasowe firmy Hoover. Można je nabyć u lokalnego przedstawiciela firmy Hoover lub bezpośrednio w firmie Hoover. Przy zamawianiu części zawsze należy podać numer danego modelu.

#### Materiały eksploatacyjne:

- Zespół filtra HEPA i filtra piankowego U64 35601223

#### Części zamienne:

- Szczotka dywanowo-podłogowa: G140 35601226
- Wąż giętki: D132 35601224
- Elastyczny wąż: D133 35601225
- Turboszczotka Grand: J55 35601206
- Szczotka Miniturbo: J56 35601227
- Szczotka Caresse do parkietów: G133PC 35601205

#### Serwis firmy Hoover

Jeśli kiedykolwiek wymagana będzie naprawa, należy skontaktować się z lokalnym punktem serwisowym firmy Hoover.





### Jakość

Zakłady firmy Hoover zostały poddane niezależnej kontroli pod kątem jakości. Nasze produkty zostały wytworzone z wykorzystaniem systemu kontroli jakości spełniającego wymogi normy ISO 9001.

### Ochrona środowiska:

Niniejsze urządzenie posiada oznaczenia zgodnie z Dyrektywą Europejską 2002/96/WE w sprawie zużytego sprzętu elektrycznego i elektronicznego (WEEE). Zapewniając prawidłowe złomowanie niniejszego urządzenia, przyczyniają się Państwo do ograniczenia ryzyka wystąpienia negatywnego wpływu produktu na środowisko i zdrowie ludzi, które mogłoby zaistnieć w przypadku niewłaściwej utylizacji urządzenia.

Symbol umieszczony na produkcie lub na dołączonych do niego dokumentach oznacza, że niniejszy produkt nie jest klasyfikowany jako odpad z gospodarstwa domowego. Urządzenie należy zdać w odpowiednim punkcie utylizacji w celu recyklingu komponentów elektrycznych i elektronicznych. Urządzenie należy złomować zgodnie z lokalnymi przepisami w sprawie utylizacji odpadów. Dodatkowe informacje na temat sposobu utylizacji, złomowania i recyklingu urządzenia można uzyskać w lokalnym urzędzie miejskim, w komunalnym zakładzie utylizacji odpadów lub w sklepie, w którym produkt został zakupiony.



### Gwarancja

Warunki gwarancji na niniejsze urządzenie są określone przez naszego przedstawiciela w kraju, w którym urządzenie jest sprzedawane. Szczegółowe informacje na temat warunków gwarancji można uzyskać w punkcie, w którym urządzenie zostało nabyte. Przy zgłaszaniu wszelkich roszczeń w ramach gwarancji należy przedstawić dowód sprzedaży lub pokwitowanie.

Zastrzegamy sobie możliwość wprowadzania zmian bez wcześniejszego powiadomienia.





## DŮLEŽITÁ BEZPEČNOSTNÍ UPOZORNĚNÍ

Tento vysavač by měl být používán pouze pro úklid domácnosti a v souladu s touto uživatelskou příručkou. Než začnete spotřebič používat, ujistěte se, že rozumíte tomuto návodu. Používejte výhradně příslušenství doporučené nebo dodávané firmou Hoover.

**VAROVÁNÍ:** Elektrický proud může být velmi nebezpečný. Tento spotřebič má dvojitou izolaci a nesmí být uzemněn. Zástrčka je vybavena 13A pojistkou (pouze provedení pro Velkou Británii).

**DŮLEŽITÉ UPOZORNĚNÍ:** Vodiče v napájecím kabelu jsou barevně označeny následujícím způsobem: **Modrý – nulový vodič** **Hnědý – fázový vodič**

**STATICKÁ ELEKTŘINA:** Při čištění některých koberců vzniká malé množství statické elektřiny. Výboje statické elektřiny neohrožují zdraví.

**PO POUŽITÍ:** Vypněte vysavač a vytáhněte vidlici síťové šňůry ze zásuvky. Před čištěním nebo jakoukoli údržbou vysavač vždy vypněte a vidlici síťové šňůry vytáhněte ze zásuvky.

**BEZPEČNOST DĚTÍ, SENIORŮ A POSTIŽENÝCH OSOB:** Nedovolte dětem, aby si hrály se spotřebičem ani jeho ovládacími prvky. Děti, senioři a postižené osoby nesmějí používat vysavač bez dohledu.

**SERVIS HOOVER:** Spolehlivý provoz a vysoká účinnost tohoto spotřebiče jsou zajištěny pouze v případě, že bude prováděn pravidelný servis a opravy, které musí zajišťovat autorizovaný technik společnosti Hoover.

## JE ZAKÁZÁNO PROVÁDĚT NÁSLEDUJÍCÍ:

- Při vysávání schodů stavět vysavač nad sebe.
- Používat vysavač venku, na mokřem povrchu nebo vysávat mokré předměty.
- Vysávat tvrdé nebo ostré předměty, zápalky, žhavý popel, cigaretové nedopalky apod.
- Stříkat nebo vysávat hořlavé kapaliny, čisticí prostředky, aerosoly nebo jejich výpary, protože by mohlo vzniknout riziko požáru nebo výbuchu.
- Přejíždět přes přírodní šňůru, je-li vysavač v provozu, a vytahovat síťovou vidlici ze zásuvky taháním za šňůru.
- Při vysávání stát na síťové šňůře nebo ji ovíjet kolem paží či nohou.
- Používat vysavač pro čištění osob a zvířat.
- Používat vysavač, pokud se zdá, že je poškozený. Jestliže je poškozena síťová šňůra, OKAMŽITĚ přestaňte vysavač používat. Síťovou šňůru musí vyměnit autorizovaný servisní technik společnosti Hoover, aby se předešlo ohrožení bezpečnosti.

\*Pouze u některých modelů

\*\*Může se lišit v závislosti na modelu

## SEZNÁMENÍ S VYSAVAČEM

- A. Hlavní část vysavače
- B. Zásobník na prach
- C. Držadlo zásobníku na prach
- D. Koš
- E. Vypínač
- F. Tlačítko naviječe šňůry
- G. Západka zásobníku na prach
- H. Západka dvířek zásobníku na prach
- I. Multi-cyklonická separační jednotka
- J. Handle Multi-cyklonické separační jednotky
- K. Filtrační sada před motorem
- L. Parkovací štěrbinová hubice
- M. Držadlo
- N. Regulátor podtlaku\*
- O. Teleskopická trubice
- P. Nastavení teleskopické trubice
- Q. Hubice na koberce a podlahy\*\*
- R. Přepínač pro vysávání koberců\*\*
- S. Hadice
- T. Sada doplňků
  - Ta. Držák na doplňky
  - Tb. Prachový kartáč
  - Tc. Štěrbinová hubice
  - Td. Prachový kartáč
- U. Parketová hubice Caresse\*
- V. Miniturbohubice na odstraňování zvířecích chlupů\*
- W. Miniturbohubice na čištění alergenů\*
- X. Velká turbohubice\*
- Y. Natahovací hadice na čištění schodů\*

## SESTAVENÍ VYSAVAČE

Vybalte všechny díly vysavače.

1. Připojte hadici k vysavači a přesvědčte se, že je spolehlivě zajištěna v provozní poloze. Při uvolnění: jednoduše stiskněte dvě tlačítka na hadici a zatáhněte za ni. [2]
2. Páčku hadice připojte k hornímu konci vysouvací trubice, ujistěte se, že spoj zacvakne a uzavře se do své pozice. [3].
3. Připojte spodní konec trubice k hubici na koberce a podlahu a ujistěte se, že zacvakne do své pozice. [4]
4. Příslušenství připevněte na držák a poté sadu připevněte na trubici. [5]





## JAK POUŽÍVAT VYSAVAČ

1. Vytáhněte síťovou šňůru a zapojte ji do zásuvky. Konec šňůry označuje červená značka. [6]
2. Roztáhněte teleskopickou trubici do požadované délky přesunutím uvolňovacího tlačítka nahoru a pohybujte držadlem nahoru nebo dolů do nejpohodlnější polohy pro vysávání. [7]
3. Hubice na koberce a podlahy\*\* - Zvolte nastavení\*\* výšky hubice podle druhu koberce sešlápnutím pedálu na hubici. [8]  
**Tvrdá podlaha:** Štětiny jsou vysunuté, aby nedošlo k poškrábání podlahy.  
**Koberec:** Štětiny jsou zasunuté, aby bylo zajištěno účinné čištění.
4. Vysavač zapínejte a vypínejte pouze vypínačem na hlavní části zařízení. [9]
5. Velikost podtlaku lze upravovat posunutím regulátoru sání do požadované polohy.\* [10]
6. Po použití vysavač vypněte stisknutím tlačítka vypínače. Vytáhněte vidlici síťové šňůry ze zásuvky a stisknutím červeného tlačítka navíječe navíjete šňůru do vysavače. [11]
7. Při ukládání vysavače složte teleskopickou trubici a hubici uložte do odkládací polohy na vysavači. [12]

## PŘÍSLUŠENSTVÍ

Veškeré příslušenství lze upevnit na konec hadice nebo na teleskopické trubice.

**Prachový kartáč** – Pro šetrné čištění knihoven, rámců, klávesnic a jiných citlivých povrchů. Chcete-li vysunout štětiny, stiskněte tlačítko na těle nástroje. [22]

**Štěrbínová hubice** – Na rohy a obtížně přístupná místa. [23]

**Hubice na čištění nábytku** – Pro šetrné čištění nábytku a tkanin. [24]

**Parketová hubice Caresse\*** – Pro šetrné čištění parket a jiných citlivých podlahových krytin. [1U]

**Miniturbohubice na odstraňování zvířecích chlupů\*** - Miniturbohubici používejte pro úklid schodišť nebo pro hloubkové čištění textilních povrchů a jiných obtížně přístupných ploch. Vhodné zejména pro odstraňování chlupů zvířat. [1V]

**Miniturbohubice na čištění alergenů\*** – Miniturbohubici používejte pro úklid schodišť nebo pro hloubkové čištění textilních povrchů a jiných obtížně přístupných ploch. Vhodné zejména pro odstraňování alergenů. [1W]

**Velká turbohubice\*** – Turbohubici použijte pro hloubkové čištění koberců. [1X]

**Natahovací hadice na čištění schodů\*** – Používejte pro čištění schodů a úseků s obtížným přístupem. [1Y] Používejte to dodatečně s běžnou hadicí na čištění. Připevněte hadici na konec páčky hadice. [25]

**DŮLEŽITÉ UPOZORNĚNÍ:** Nepoužívejte turbohubici a miniturbohubici na čištění koberců sdlouhými trásněmi, pelíšků domácích zvířat a koberců s vlasem delším než 15 mm. Pokud se kartáče otáčejí, hubice nesmí zůstat na jednom místě.

\*Pouze u některých modelů

\*\* Může se lišit v závislosti na modelu

## ÚDRŽBA VYSAVAČE

### Vyprázdnění zásobníku na prach

Jestliže ukazatel na zásobníku ukazuje, že množství prachu dosáhlo maximálního množství, je třeba zásobník vyprázdnit.

**DŮLEŽITÉ UPOZORNĚNÍ:** Pokud chcete dosáhnout optimální funkce vysavače, množství prachu nesmí přesáhnout úroveň označenou značkou Max.

1. Uvolněte nádobu posunutím západek pro uvolnění nádoby na prach směrem k zadní části vysavače. [13] Zvedněte zásobník na prach z hlavního těla vysavače.
2. Podržte zásobník na prach nad popelnici jednou rukou a druhou uvolněte západku zásobníku. [14]
3. Zavřete dvířka zásobníku na prach a znovu ho spojte s hlavní částí vysavače.

### Čištění omyvatelného filtru

Vysavač je vybaven modrým filtrem. Zajištění optimálního výkonu vyžaduje pravidelné čištění filtru, který je třeba oklepat o okraj popelnice. Filtry je nutno čistit každé tři měsíce nebo v případě, že jsou zaneseny.

**DŮLEŽITÉ UPOZORNĚNÍ: Všechny vysavače, které nepoužívají sáčky na prach, vyžadují pravidelné čištění filtrů. Pokud filtry nebudete řádně čistit, může se zablokovat průchod vzduchu, což může vést k přehřátí a následné poruše vysavače. Může to také znamenat zrušení záruky na vysavač.**

**DŮLEŽITÉ UPOZORNĚNÍ:** Před použitím musí být filtry vždy zcela suché.

### Přístup k filtru před motorem:

1. Uvolněte nádobu posunutím západek pro uvolnění nádoby na prach směrem k zadní části vysavače. [13] Zvedněte zásobník na prach z hlavního těla vysavače.
2. Držte zásobník na prach jednou rukou a druhou rukou otáčejte držadlem zásobníku proti směru hodinových ručiček, abyste jej uvolnili z nádoby na prach. [15]
3. Odeberte modrý filtr, který se nachází pod páčkou nádoby na prach. [16]
4. Vyjměte pěnový filtr z jednotky filtru, která se nachází na držadle nádoby. [17]
5. Filtr opatrně vyklepejte a umyjte v teplé vodě. Nepoužívejte horkou vodu ani saponáty. Odstraňte přebytečnou vodu z filtru a nechejte ho před použitím dokonale vyschnout. [18]
6. Jakmile jednotlivé části filtru vyschnou, filtr sestavte a vložte ho zpět do vysavače.

**DŮLEŽITÉ UPOZORNĚNÍ:** Nepoužívejte vysavač bez vloženého filtru.

### Přístup k výstupnímu filtru:

1. Odpojte výstupní filtr ze zadní strany vysavače. [19]
2. Filtr opatrně vyklepejte a umyjte v teplé vodě. Nepoužívejte horkou vodu ani saponáty. Odstraňte přebytečnou vodu z filtru a nechejte ho před použitím dokonale vyschnout.



## Vyprázdnění zásobníku na prach / multi-cyklonická separační jednotka

Tento čisticí systém používá multi-cyklonický separační systém, který je jedinečný pro firmu Hoover. V případě potřeby lze vyjmout odstředivou jednotku z kazety, abyste ji mohli vyčistit.

1. Uvolněte nádobu na prach posunutím západek pro uvolnění nádoby na prach směrem k zadní části vysavače. **[13]** Zvedněte zásobník na prach z hlavního těla vysavače.
2. Držte zásobník na prach jednou rukou a druhou rukou otáčejte držadlem zásobníku na prach proti směru hodinových ručiček, abyste jej uvolnili z nádoby na prach. **[15]**
3. Vyjměte multi-cyklonickou separační jednotku ze zásobníku na prach zatáhnutím za páčku. **[20]**
4. V případě potřeby použijte hadřík pro odstranění přebytečného prachu z povrchu multi-cyklonické jednotky. **[21]**
5. Znovu sestavte multi-cyklonickou separační jednotku do nádoby na prach a soustavu filtrů umístěte zpět na své místo.
6. Vložte držadlo zásobníku na prach zpět do nádoby zásobníku. Vraťte nádobu na prach do vysavače.

**Poznámka:** Nadměrné nečistoty se musí z multi-cyklonické jednotky odstranit, nádobu na prach lze omýt, avšak je nutné postupovat opatrně a ujistit se, že všechny komponenty budou před použitím v suchém stavu.

**Důležité upozornění:** Pro optimální výkon doporučujeme provést kontrolu multi-cyklonického separačního systému po každém vyprázdnění.

## Odstranění překážky ze sacího systému

1. Zkontrolujte, zda není zásobník na prach plný. Pokud tomu tak je, postupujte podle části „Vyprázdnění zásobníku na prach“.
2. Zásobník na prach je prázdný, avšak podtlak je stále nedostatečný.
  - A. Je třeba vyčistit filtry? Pokud ano, viz část „Čištění omyvatelného filtru“.
  - B. Zkontrolujte, zda není v systému jiná překážka - K odstranění jakékoliv překážky z teleskopické trubice nebo hadice použijte vhodnou tyč apod.
  - C. Zkontrolujte, zda je namontován předmotorový filtr.
  - D. Zkontrolujte, zda není nutné vyčistit odstředivý filtr. Viz část „Čištění odstředivé jednotky“.

## KONTROLNÍ SEZNAM UŽIVATELE

Pokud máte jakýkoli problém s výrobkem, proveďte kontrolu podle tohoto seznamu, než se obrátíte na místní servis Hoover.

- Funguje správně elektrická zásuvka, k níž je připojen vysavač? Zkontrolujte ji pomocí jiného spotřebiče
- Není zásobník na prach přeplněný? Viz „Údržba vysavače“.
- Není ucpaný filtr? Viz „Údržba vysavače“.
- Není ucpaná hadice nebo hubice? Viz „Odstranění překážky ze systému“.
- Není vysavač přehřátý? Pokud ano, vyčkejte cca 30 minut, než se vysavač vrátí do funkčního stavu.

## DŮLEŽITÉ INFORMACE

### Náhradní díly a spotřební materiály Hoover

Vždy používejte originální náhradní díly společnosti Hoover. Získáte je u místního prodejce výrobků Hoover nebo přímo od společnosti Hoover. V objednávce dílů laskavě vždy uvádějte číslo modelu.

#### Spotřební materiál:

- Hepa/ pěnový filtr: U64 35601223

#### Náhradní díly:

- Hubice na koberce a podlahy: G140 35601226
- Pružná hadice: D132 35601224
- Natahovací hadice: D133 35601225
- Velká turbohubice: J55 35601206
- Miniturbohubice: J56 35601227
- Hubice na údržbu parket: G133PC 35601205

#### Servis společnosti Hoover

S opravami se obraťte vždy na místní servisní středisko společnosti Hoover.





CZ

### Kvalita

Kvalita výroby ve výrobních závodech společnosti Hoover byla posouzena nezávislou organizací. Naše výrobky jsou vyráběny podle systému jakosti, který splňuje požadavky ISO 9001.

### Životní prostředí:

Tento přístroj je označen v souladu s evropskou směrnicí 2002/96/ES o vyřazených elektrických a elektronických zařízeních (WEEE). Zajištěním správné likvidace tohoto výrobku pomůžete předcházet případným negativním důsledkům pro životní prostředí a lidské zdraví, k nimž by jinak mohlo docházet při nesprávné manipulaci s tímto výrobkem.

Symbol na výrobku označuje, že tento výrobek nesmí být likvidován jako domovní odpad. Musí být dodán do příslušného sběrného místa pro recyklaci elektrických a elektronických zařízení. Likvidace musí být provedena v souladu s místními předpisy pro ochranu životního prostředí, které se týkají likvidace odpadu. Další informace o manipulaci, novém využití a recyklaci tohoto výrobku získáte na místním obecním úřadě, u služby pro sběr domovního odpadu nebo v prodejně, kde jste výrobek zakoupili.



### Záruka

Záruční podmínky pro tento spotřebič stanoví náš zástupce v zemi, v níž je spotřebič prodáván. Přesné znění podmínek vám poskytne prodejce, u něhož jste si zařízení zakoupili. Při reklamaci podle těchto záručních podmínek je nutno předložit účtenku nebo doklad o nákupu.

Právo změny bez předchozího upozornění vyhrazeno.



## POMEMBNA VARNOSTNA OPOZORILA

Ta sesalnik je namenjen le uporabi v gospodinjstvih skladno s temi navodili. Prosimo, da se pred uporabo sesalnika temeljito seznanite s temi navodili. Uporabljajte le priključke, ki jih priporoča Hoover.

**OPOZORILO:** Električna napetost je lahko izjemno nevarna. Ta naprava je dvojno izolirana, napajanje pa mora biti ozemljeno.

**POMEMBNO:** Žice v glavnem priključnem vodu so obarvane, kot je navedeno spodaj:  
**Modra – nevtralna      Rjava – pod tokom**

**STATIČNA ELEKTRIKA:** Nekateri preprogi lahko ustvarjajo manjšo količino statične elektrike. Kakršni koli statični električni naboj ne ogroža zdravja.

**PO UPORABI:** Izklopite sesalnik in izvlecite vtičnik iz električne vtičnice. Pred čiščenjem naprave ali kakršnimi koli vzdrževalnimi deli napravo vedno izklopite in izvlecite vtičnik iz vtičnice.

**VARNOST OTROK, OSTARELIH ALI SLABOTNIH:** Otrokom ne dovolite, da se igrajo z napravo ali stikali na njej. Če napravo uporabljajo starejši otroci, ostareli ali slabotni, bodite v bližini.

**SERVIS HOOVER:** Za zagotovitev nenehnega varnega in učinkovitega delovanja naprave priporočamo, da servis ali popravila izvrši le pooblaščen Hooverjev serviser.

## NE SMETE:

- Postavljati sesalnika nad seboj, ko sesate stopnice.
- Uporabljati sesalnika na prostem, na kakršni koli mokri površini ali za vsesavanje tekočin.
- S sesalnikom ne vsesavajte trdih ali ostrih predmetov, vžigalic, vročega pepela, cigaretnih ogorkov ali drugih podobnih predmetov.
- Na sesalnik ne razpršujte in vanj ne vsesavajte vnetljivih tekočin, čistil, osvežilcev zraka ali njihovih hlapov, ker lahko zaradi tega pride do požara / eksplozije.
- Zapeljati prek napajalnega kabla med uporabo sesalnika ali izvleči vtičnika tako, da bi vlekli za kabel.
- Stati na kablu ali si ga ovijati okoli rok ali nog, ko uporabljate sesalnik.
- Uporabljati naprave za čiščenje ljudi ali živali.
- Še naprej uporabljati sesalnika, če se vam zdi pokvarjen. Če je poškodovan napajalni kabel, morate TAKOJ prenehati uporabljati sesalnik. Da bi se izognili nevarnosti, mora napajalni kabel zamenjati pooblaščen Hooverjev serviser.

\*Le pri določenih modelih

\*\*Se razlikuje pri različnih modelih

## SEZNANJANJE S SESALNIKOM

- A. Osrednji del sesalnika
- B. Posoda za prah
- C. Ročaj posode za prah
- D. Posoda za prah
- E. Gumb za vklop/izklop
- F. Gumb za navijanje kabla
- G. Gumb za odpenjanje posode za prah
- H. Gumb za odpiranje vratc posode za prah
- I. Multi-ciklonska ločevalna enota
- J. Ročaj multi-ciklonske ločevalne enote
- K. Filter pred motorjem
- L. Parkiranje in shranjevanje
- M. Ročaj
- N. Krmilnik moči sesanja\*
- O. Teleskopska cev
- P. Regulator teleskopske cevi
- Q. Nastavek - krtača za sesanje preprog in tal\*\*
- R. Izbirnik regulatorja za nego preprog\*\*
- S. Cev
- T. Komplet priključkov
  - Ta. Ležišče za priključke
  - Tb. Krtača za prah
  - Tc. Nastavek za čiščenje rež,
  - Td. Nastavek za pohišstvo
- U. Nastavek za čiščenje parketa Caresse\*
- V. Mini turbo šoba za dlake domačih živali\*
- W. Mini turbo šoba za alergene delce\*
- X. Velika Turbo krtača\*
- Y. Raztegljiva cev za čiščenje stopnic\*

## SESTAVLJANJE SESALNIKA

Iz embalaže odstranite vse sestavne dele.

1. Gumijasto cev priključite na sesalnik in poskrbite, da se zaskoči na svoje mesto. Za sprostitev: pritisnite gumba na cevi in potegnite. [2]
2. Ročaj cevi priključite na zgornji del teleskopske cevi ter poskrbite, da se bo zataknil na svoje mesto. [3].
3. Spodnji del cevi priključite na nastavek za čiščenje preprog in talne površine ter poskrbite, da se bo zataknil na svoje mesto. [4]
4. Priključke priključite na ležišče, nato pa pritrdite komplet priključkov na cev. [5]





## UPORABA SESALNIKA

- Izvlomite napajalni kabel in ga potisnite vtikač v električno vtičnico. Kabla ne vlecite naprej od rdeče oznake. [6]
- Teleskopsko cev prilagodite na zeleno višino, tako da držite ročaj in premikate osrednje držalo gor ali dol. [7]
- Krtača za preproge in tla\*\* - s pritiskom stopalke na nastavku izberite višino regulatorja za nego preprog\*\*. [8]
 

**Trde talne površine** krtače so spuščene, da ščitijo tla.

**Preproga:** krtače so dvignjene zaradi globljega sesanja.
- Sesalnik vklopite s pritiskom gumba za vklop/izklop na osrednjem delu sesalnika. [9]
- Nastavite krmilnik moči sesanja v zeleni položaj.\* [10]
- Ob koncu uporabe izklopite s pritiskom gumba za vklop/izklop. Izključite iz vtičnice in pritisnite gumb za navijanje kabla, da napajalni kabel navijete nazaj v sesalnik. [11]
- Za shranjevanje sesalnika teleskopsko cev povsem zložite in nastavek namestite v položaj za postavitev na osrednjem delu sesalnika. [12]

## DODATNI PRIKLJUČKI IN NASTAVKI

Vse dodatne priključke je mogoče namestiti na konec gibljive cevi ali na konec teleskopske cevi.

**Krtača za prah** – za knjižne police, okvirje slik, tipkovnice in druge občutljive površine. Krtačo raztegnete s pritiskom gumba na ohišju nastavka. [22]

**Nastavek za čiščenje rež,** – za čiščenje kotov in težko dostopnih predelov. [23]

**Nastavek za pohištvo,** – Za mehkejšo opremo in materiale. [24]

**Nastavek za čiščenje parketa Caresse\*** – Za parketna tla in druga občutljiva tla. [1U]

Mini turbo šoba za dlake domačih živali\* - Mini Turbo krtačo uporabljajte za sesanje stopnic ali globinsko sesanje tekstilnih površin in površin, ki jih je težko čistiti. Delno primerno za odstranjevanje dlak domačih živali. [1V]

**Mini turbo šoba za alergene delce\*** – Mini Turbo krtačo uporabljajte za sesanje stopnic ali globinsko sesanje tekstilnih površin in površin, ki jih je težko čistiti. Delno primerno za odstranjevanje alergenih delcev. [1W]

**Velika Turbo krtača\*** – Za globinsko sesanje po preprogah uporabite turbo nastavek. [1X]

**Raztegljiva cev za čiščenje stopnic\*** – Uporabljajte jo za čiščenje stopnic in površin, ki zahtevajo daljši doseg. [1Y] Uporabljajte jo kot dodatek k običajni cevi sesalnika. Cev pritrdite na konec ročaja cevi. [25]

**POMEMBNO:** Mini Turbo in velike Turbo krtače ne uporabljajte na preprogah z dolgimi resicami, na živalski koži in preprogah, ki so debelejšje od 15 mm. Nastavek ne sme mirovati, ko se krtača vrti.

\*Le pri določenih modelih

\*\* Se razlikuje pri različnih modelih

## VZDRŽEVANJE SESALNIKA

### Praznjenje posode za prah

Ko prah in umazanija dosežeta oznako najvišje ravni v posodi, le-to izpraznite.

**POMEMBNO:** Za popolno delovanje naj prah in umazanija ne segata višje od oznake najvišje ravni.

- Odpnite posodo za prah tako, da pomaknete gumb za sprostitev posode za prah proti zadnjemu delu sesalnika. [13] Dvignite posodo za prah iz sesalnika.
- Z eno roko držite sesalnik nad posodo za odpadke, z drugo pa pritisnite na gumb za odpiranje vratc posode za prah. [14]
- Zaprte vratca posode za prah in jo pritrdite nazaj v sesalnik.

### Čiščenje pralnih filtrov

Sesalnik je opremljen z modrim elementom filtra. Za ohranitev popolne učinkovitosti čiščenja redno odstranjujte filtre in udarite ob rob posode, da očistite prah. Filter je treba prati na tri mesece ali ko se v njem nabere preveč prahu.

**POMEMBNO: Vsi sesalci brez vrečke zahtevajo redno čiščenje. Če filtrov ne čistite, lahko to prepreči pretok zraka, pregrevanje in okvaro izdelka. To lahko izniči vašo garancijo.**

**POMEMBNO:** Pred uporabo vedno preverite, ali so filtri povsem suhi.

### Dostopanje do filtra pred motorjem:

- Odpnite posodo za prah tako, da pomaknete gumb za sprostitev posode za prah proti zadnjemu delu sesalnika. [13] Dvignite posodo za prah iz sesalnika.
- Pridržite posodo za prah z eno roko, z drugo pa obrnite ročaj posode za odpadke v nasprotni smeri urinih kazalcev, da ga odstranite iz posode za prah. [15]
- Odstranite moder element filtra iz ročaja posode za prah. [16]
- Iz elementa filtra odstranite penasti filter. [17]
- Nežno stresite in s toplo vodo izperite filter. Ne uporabljajte vroče vode ali čistil. Pred ponovno uporabo odstranite odvečno vodo iz filtra in ga pustite, da se popolnoma osuši. [18]
- Ko se filter popolnoma osuši, ga sestavite in namestite v sesalnik.

**POMEMBNO:** Izdelka ne uporabljajte brez nameščenega elementa filtra.

### Dostopanje do filtra izpuha:

- Odpnite filter izpuha z zadnjega dela sesalnika. [19]
- Nežno stresite in s toplo vodo izperite filter. Ne uporabljajte vroče vode ali čistil. Pred ponovno uporabo odstranite odvečno vodo iz filtra in ga pustite, da se popolnoma osuši.







## Praznjenje posode za prah / multi-ciklonska ločevalna enota

Sesalnik uporablja edinstven Hooverjev multi-ciklonski sistem za ločevanje. Če je treba, enoto za ločevanje lahko odstranite iz posode za prah in jo očistite.

1. Odpnite posodo za prah tako, da pomaknete gumb za sprostitev posode za prah proti zadnjemu delu sesalnika. **[13]** Dvignite posodo za prah iz sesalnika.
2. Pridržite posodo za prah z eno roko, z drugo pa obrnite ročaj posode v nasprotni smeri urinih kazalcev, da ga odstranite iz nje. **[15]**
3. Odstranite multi-ciklonsko ločevalno enoto iz posode za prah, tako da povlečete za ročaj. **[20]**
4. Po potrebi s krpo odstranite prah s površine multi-ciklonske enote. **[21]**
5. Pritrdite multi-ciklonsko ločevalno enoto na posodo za prah in elemente filtra ponovno namestite na svoje mesto.
6. Pritrdite ročaj posode za prah na posodo za odpadke. Namestite posodo za prah nazaj v sesalnik.

**Opomba:** Multi-ciklonsko ločevalno enoto ali posodo za prah lahko pri trdovratni umazaniji operemo, ampak moramo paziti, da se pred ponovno uporabo popolnoma posušita.

**Pomembno:** Za najboljši učinek priporočamo, da multi-ciklonski sistem za ločevanje po vsakem praznjenju pregledate.

## Odpravljanje zamašitve

1. Preverite, ali je posoda za prah polna. Če je, si oglejte 'Praznjenje posode za prah'.
2. Če je posoda za prah prazna, a je sesalna moč še vedno šibka:
  - A. Je treba očistiti filtre? Če je, potem si oglejte 'Čiščenje pralnih filtrov'.
  - B. Preverite, ali je sistem zamašen še na kakšnem drugem mestu. - z drogom ali palico odstranite oviro iz cevnega podaljška ali gibljive cevi.
  - C. Preverite, če je nameščen pred motorni filter.
  - D. Preverite, če je treba očistiti enoto za ločevanje. Za podrobnosti si oglejte 'Čiščenje enote za ločevanje'.

## KONTROLNI SEZNAM ZA UPORABNIKA

Če imate težave z izdelkom, preglejte ta preprost kontrolni seznam za uporabnika, preden pokličete pooblaščen Hooverjev servis.

- Je sesalnik vključen v delujoče električno omrežje? Preverite z drugim električnim aparatom
- Je posoda za prah preveč napolnjena? Oglejte si 'Vzdrževanje sesalnika'.
- Je zamašen filter? Oglejte si 'Vzdrževanje sesalnika'.
- Je blokirana cev ali priključek? Oglejte si 'Odpravljanje zamašitve'.
- Se je sesalnik pregrel? Če je tako, se bo sesalnik samodejno ponastavil po 30 minutah.

## POMEMBNE INFORMACIJE

### Nadomestni deli in potrošni material Hoover

Vedno uporabljajte originalne nadomestne dele Hoover. Dobite jih pri krajevnem prodajalcu Hooverjevih izdelkov. Pri naročanju delov vedno navedite številko modela.

#### Potrošni material:

- Hepa/penasti filter: U64 35601223

#### Nadomestni deli:

- Nastavek - krtača za sesanje preprog in tal: G140 35601226
- Gibljiva cev: D132 35601224
- Raztegljiva cev: D133 35601225
- Velika Turbo krtača: J55 35601206
- Miniturbo krtača: J56 35601227
- Nastavek - krtača Caresse za čiščenje parketa: G133PC 35601205

### Hooverjev servis

Če boste potrebovali servisno storitev, vas prosimo, da se obrnete na pooblaščen krajevni Hooverjev servis.





### Kakovost

Hooverjeve tovarne so bile predmet neodvisnega ocenjevanja kakovosti. Naši izdelki so narejeni s pomočjo sistema kakovosti, ki izpolnjuje zahteve standarda ISO 9001.

### Okolje:

Ta naprava je označena v skladu z evropsko direktivo 2002/96/ES o odpadni električni in elektronski opremi (WEEE). S pravilnim odstranjevanjem izdelka boste pripomogli k preprečevanju morebitnih negativnih vplivov na okolje in človeško zdravje, do česar bi utegnilo priti ob neprimerni odstranitvi tega izdelka.

Simbol na izdelku pomeni, da izdelka ne smete odstraniti kot gospodinjski odpadek. Oddati ga morate na zbirnem mestu za recikliranje električne in elektronske opreme. Odstranitev morate izvesti v skladu s krajevnimi okoljskimi predpisi glede odstranjevanja odpadkov. Za podrobnejše informacije o ravnanju z izdelkom, obnovi in recikliranju izdelka se obrnite na krajevni urad, komunalno podjetje za odvoz gospodinjskih odpadkov ali trgovino, kjer ste izdelek kupili.



### Vaša garancija

Garancijski pogoji za to napravo so taki, kot jih določi zastopnik v državi, kjer je naprava prodana. Podrobnosti glede garancijskih pogojev lahko dobite od prodajalca, pri katerem ste napravo kupili. Če želite uveljavljati kakršno koli garancijo, potrebujete potrdilo o nakupu ali račun.

Garancija se lahko spreminja brez predhodnega obvestila.



## ÖNEMLİ GÜVENLİK TEDBİRLERİ

Bu süpürge kullanım kılavuzunda da belirtildiği gibi yalnızca evsel temizlik için kullanılmalıdır. Lütfen ürünü kullanmadan önce bu kılavuzun tam olarak anlaşılacağından emin olun. Yalnızca Hoover tarafından sağlanan bu kılavuzu kullanın.

**UYARI:** Elektrik çok tehlikeli olabilir. Bu cihaz iki kat yalıtılmıştır ve topraklanmamalıdır. Bu fiş 13 amperlik bir sigorta ile donatılmıştır. (Yalnızca İngiltere için)

**ÖNEMLİ:** Ana güç kaynağındaki kablolar aşağıdaki kodlar için renklendirilmişlerdir.

**Mavi - Nötr Kahverengi - Akım**

**STATİK ELEKTRİK:** Bazı halılar düşük miktarda statik elektrik yüklenmesine sebep olabilir. Statik elektrik deşarjı sağlığa zararlı değildir.

**KULLANIMDAN SONRA:** Süpürgeyi kapalı konuma getirin ve fişi prizden çekin. Cihazı temizlemeden ya da herhangi bir bakım işleminden önce cihazı daima kapalı konuma getirin ve fişi prizden çekin.

**YAŞLI ,ÇOCUK VE ENGELLİLER İÇİN EMNİYET BİLGİLERİ:** Çocukların cihazla ya da kumandaları ile oynamasına izin vermeyin. Cihazın gençler, yaşlı ve engelli kişiler tarafından kullanımını mutlaka kontrol edin.

**HOOVER SERVİSİ:** Cihazın uzun süre güvenli ve verimli kullanımını sağlamak için, servis ve bakımlarının yetkili Hoover servisinde yapılmasını tavsiye ederiz.

## ŞUNLARI YAPMAMANIZ ÖNEMLİDİR:

- Süpürgeyi merdivenleri temizlerken kendinizden daha yukarıya yerleştirmek.
- Cihazınızı dışarıda herhangi bir ıslak zeminde kullanmak ya da suyu emmek amacıyla kullanmak.
- Sert ve keskin maddeleri, kibritleri, sıcak külleri, izmarit ya da benzeri çöpleri toplamak için kullanmak.
- Yangın/patlama tehlikesine neden olabileceği için yanıcı sıvıları, temizlik sıvılarını, aerosollerini veya buharlarını püskürtmeyin veya süpürmeyin.
- Cihazı kullanırken kabloların üzerinden geçilmesi ya da fişin prizden kablonun uzaktan çekilerek çıkartılması.
- Güç kablosunun üzerine basılması ya da kablonun cihaz kullanımında iken kolların ya da bacakların etrafına dolanması.
- Cihazın insan ya da evcil hayvan temizliği için kullanılması.
- Arızalı olduğu düşünülen cihazın kullanılması. Güç kablosunun zedelendiğini fark eder etmez temizleyiciyi kullanmayı DERHAL durdurun. Herhangi bir yaralanmaya engel olmak için kabloyu mutlaka yetkili Hoover servisi tarafından değiştirmesi gereklidir.

\*Sadece bazı modeller için:

\*\*Modele bağlı olarak değişebilir

## SÜPÜRGENİZİ YAKINDAN TANIYIN

- A. Süpürgenizi Ana Gövde
- B. Toz haznesi
- C. Toz Haznesi sapı
- D. Toz Torbası
- E. On/off Düğmesi
- F. Kablo Geri Sarma Düğmesi
- G. Toz Haznesi Açma Düğmesi
- H. Toz Haznesi Kapağı Açma Tetiği
- I. Multi Siklon Ayırma Ünitesi
- J. Multi Siklon Ayırma Ünitesi Sapı
- K. Ön Motor Filtre Paketi
- L. Park mandalı
- M. Sap
- N. Emiş Kontrolü\*
- O. Teleskobik Boru
- P. Teleskopik boru ayarlayıcı
- Q. Halı & zemin başlığı\*\*
- R. Halı Bakım Kumandası Seçicisi\*\*
- S. Hortum
- T. Aksesuar Seti
  - Ta. Aksesuar tutucu
  - Tb. Toz Alma Fırçası
  - Tc. Destek Parçası
  - Td. Mobilya başlığı
- U. Parke Başlığı\*
- V. Hayvan Tüyü Giderici Turbo Başlık\*
- W. Alerjen Giderici Mini Turbo Başlık\*
- X. Büyük Turbo Başlığı\*
- Y. Merdiven Temizleme Streç Hortumu\*

## SÜPÜRGENİZİ KURULMASI

Tüm parçaları ambalajından çıkartın.

1. Hortumu süpürgenin ana gövdesine takın, yerine oturduğundan ve kilitlendiğinden emin olun. Çözmek için: Hortum sonunun üzerindeki iki düğmeye basın ve çekin. [2]
2. Hortum sapını teleskopik borunun üst ucuna takın; yerine oturduğundan ve kilitlendiğinden emin olun. [3].
3. Borunun alt ucunu halı ve zemin başlığına takın; yerine oturduğundan ve kilitlendiğinden emin olun. [4]
4. Aksesuarları tutucuya takın ve sonra aksesuar setini boruya ilişirin. [5]





## SÜPÜRGENİZİ KULLANIRKEN

1. Güç kablosunu uzatın ve güç kaynağına (prize) takın. Kabloyu kırmızı işaretli bölgeden öteye çekmeyin. [6]
2. En konforlu temizlik pozisyonu için, teleskopik açma düğmesini yukarı çekip sapı yukarı veya aşağı kaydırarak teleskopik boruyu istenilen yüksekliğe ayarlayın. [7]
3. Halı ve Zemin Başlığı\*\* - Halı bakım kumandası\*\* yüksekliğini ayarlamak için başlıktaki pedala basın. [8]  
**Sert Zemin:** Fırçalar zemini korumak için geri çekilir.  
**Halı:** Fırçalar derinlemesi temizlik için öne gelir.
4. Süpürgeyi açmak için süpürge ana gövdesindeki Açma/Kapatma düğmesine basın. [9]
5. Emiş düzenleyiciyi istenen düzeye getirerek emişi ayarlayın.\* [10]
6. İşiniz bittiğinde Açma/Kapatma düğmesine basarak kapatın. Fişi çekin ve kabloyu süpürgeye içine sarmak için kordonu geri sarma düğmesine basın. [11]
7. Süpürgeyi saklamak için, teleskopik boruyu en düşük yükseklik konumuna ayarlayın ve başlığı süpürge ana gövdesindeki park yuvasına yerleştirin. [12]

## AKSESUARLAR VE BAŞLIKLAR

Tüm aksesuarlar, hortumun ucuna veya teleskopik borunun ucuna takılabilir.

**Toz Alma Fırçası** – Kitaplık rafları, çerçeveler, klavyeler ve diğer hassas alanlar içindir. Fırçaları uzatmak için aygıt gövdesindeki düğmeyi çekin. [22]  
**Destek Parçası** – Köşeler ve ulaşılması zor alanlar içindir. [23]  
**Mobilya Başlığı** – Yumuşak mobilyalar ve kumaşlar için. [24]

**Parke Başlığı\*** – Parke ve diğer hassas zeminler için. [1U]  
**Hayvan Tüyü Giderici Turbo Başlık\*** - Merdivenler, temizlenmesi zor alanlar ve dokuma kumaş yüzeylerde derinlemesine temizlik için mini turbo başlığı kullanılabilir. Özellikle hayvan tüylerinin giderilmesi için uygundur. [1V]  
**Alerjen Giderici Mini Turbo Başlık\*** - Merdivenler, temizlenmesi zor alanlar ve dokuma kumaş yüzeylerde derinlemesine temizlik için mini turbo başlığı kullanılabilir. Özellikle alerjenlerin temizlenmesi için uygundur. [1W]  
**Büyük Turbo Başlığı\*** - Turbo başlığı halılarda derinlemesine temizlik için kullanılabilir. [1X]

**Merdiven Temizleme Streç Hortumu\*** - Merdivenleri ve uzun mesafe gerektiren yerleri temizlemek için kullanın. [1Y] Bunu standart süpürge hortumuna ekleyerek kullanın. Hortumu, hortum sapının ucuna takın. [25]

**ÖNEMLİ:** Büyük turbo ve mini turbo başlıkları uzun saçaklı kilimler, hayvan postları ve 15 mm'den daha uzun tüylü halılarda kullanmayın. Fırça dönerken başlığı sabit tutmayın.

\*Sadece bazı modeller için:  
\*\* Modele bağlı olarak değişebilir

## SÜPÜRGENİZİN BAKIMI

### Toz Haznesinin Boşaltılması

Toz, kaptaki maksimum seviye göstergesine ulaştığında, toz torbasının boşaltılması gerekir.

**ÖNEMLİ:** Optimum performansı sürdürebilmek için tozun maksimum seviyeden daha yüksek seviyeye çıkmasına izin vermeyin.

1. Hazneyi serbest bırakmak için toz haznesi açma düğmesini süpürgeye arkasına doğru kaydırın. [13] Toz haznesini süpürgeye ana gövdesinden yukarı kaldırın.
2. Toz kabını bir elinizle bir çöp kutusunun üzerinde tutun toz haznesi kapağı açma tetiğine basın. [14]
3. Toz haznesi kapağını kapatın ve süpürge ana gövdesine geri yerleştirin.

### Yıkanebilir filtrelerin temizlenmesi

Süpürge bir mavi filtre paketine sahiptir. Optimum temizleme performansını sürdürebilmesi için, düzenli olarak filtreleri çıkarın ve haznenin yanlarına vurarak tozu boşaltın. Filtreler 3 ayda bir veya filtre aşırı toz seviyesine ulaştığında yıkanmalıdır.

**ÖNEMLİ:** Tüm torbasız süpürgeler, düzenli olarak filtre temizlemesine ihtiyaç duyarlar. Hava tıkanıklığı, fazla ısınma ve ürün arızası, filtrelerinizi yıkamayı aksatmanızın sonucu olabilir. Bu garantinizi geçersiz kılabilir.

**ÖNEMLİ:** Kullanmadan önce her zaman filtrelerin tamamen kuru olduğundan emin olun.

### Ön motor filtresine erişmek için:

1. Hazneyi serbest bırakmak için toz haznesi açma düğmesini süpürgeye arkasına doğru kaydırın. [13] Toz haznesini süpürgeye ana gövdesinden yukarı kaldırın.
2. Toz haznesini bir elinizle tutun ve diğer elinizle toz torbası sapını saatin tersi yönde çevirerek toz haznesinden çıkarın. [15]
3. Toz haznesi sapında bulunan mavi filtre paketini çıkarın. [16]
4. Filtre paketindeki köpük filtreyi çıkarın. [17]
5. Filtreyi nazikçe vurun ve ılık su kullanarak yıkayın. Sıcak su veya deterjan kullanmayın. Filtredeki fazla suyu giderin ve tekrar kullanmadan önce tamamen kurumaya bırakın. [18]
6. Tamamen kurduğunda filtre paketini toplayın ve süpürgeye geri takın.

**ÖNEMLİ:** Filtre paketini yerleştirmeden ürünü kullanmayın.

### Çıkış Filtresine erişmek için:

1. Süpürgeye arkasındaki çıkış filtresini klipslerinden çıkarın. [19]
2. Filtreyi nazikçe vurun ve ılık su kullanarak yıkayın. Sıcak su veya deterjan kullanmayın. Filtredeki fazla suyu giderin ve tekrar kullanmadan önce tamamen kurumaya bırakın.



TR

### Toz haznesini temizleme / multi siklon ayırma ünitesi

Bu süpürge yalnızca Hoover'da bulunan bir multi siklon ayırma sistemi kullanır. Gerekirse ayırma ünitesi toz haznesinden ayrılabilir ve temizlenebilir.

1. Toz haznesini serbest bırakmak için toz haznesi açma düğmesini süpürge arkasına doğru kaydırın. **[13]** Toz haznesini süpürge arkasına doğru kaldırın.
2. Toz haznesini bir elinizle tutun ve diğer elinizle toz haznesi sapını saatin tersi yönde çevirerek toz haznesinden çıkarın. **[15]**
3. Birlikte gelen sapı çekerek multi siklon ayırma ünitesini toz haznesinden çıkarın. **[20]**
4. Gerekirse bir bez kullanarak multi siklon ünitesinin yüzeyindeki fazla tozu silin. **[21]**
5. Multi siklon ayırma ünitesini tekrar toz kabına takın ve filtre paketini yerine geri takın.
6. Toz haznesi sapını torba haznesine geri takın. Toz haznesini süpürgeye geri yerleştirin.

**Not:** İnatçı kirler söz konusuysa multi siklon ayırma ünitesi veya toz haznesi yıkanabilir; ancak kullanmadan önce ikisinin de tamamen kuru olmasına dikkat edilmelidir.

**Önemli:** Optimum performans için, multi siklon ayırma sisteminin her boşaltmadan sonra muayene edilmesini öneririz.

### Sistemdeki Tıkanıklığın Giderilmesi

1. Toz haznesinin doluluğunu kontrol edin. Doluyorsa 'toz haznesi boşaltımı' bölümüne başvurun.
2. Toz haznesi boş ise fakat emiş gücü hala düşükse:
  - A. Filtrelerin temizlenmeye mi ihtiyacı var? Eğer ihtiyaç varsa 'Yıkanabilir filtreleri temizleme' bölümüne başvurun.
  - B. Sistemde başka herhangi bir tıkanıklık olup olmadığını kontrol edin. - Uzatma borusundaki veya esnek hortumdaki herhangi bir tıkanıklığı gidermek için çubuk veya sopa kullanın.
  - C. Ön motor filtresinin takılı olup olmadığını kontrol edin.
  - D. Ayırma ünitesinin temizlenmesi gerekip gerekmediğini kontrol edin. 'Ayırma ünitesini temizleme' bölümüne başvurun.

### KULLANICI KONTROL LİSTESİ

Ürün ile bir problem olduğunda, yetkili Hoover servisini aramadan önce bu basit kullanıcı listesini tamamlayın.

- Süpürgeye elektrik geliyor mu? Lütfen başka bir elektrikli cihaz ile kontrol edin.
- Toz haznesi dolmuş aşamasında mı? Lütfen 'Süpürge Bakımı' bölümüne başvurun.
- Filtre tıkalı mı? Lütfen 'Süpürge Bakımı' bölümüne başvurun.
- Hortum veya başlık tıkalı mı? Lütfen 'Sistemden tıkanıklık giderilmesi' bölümüne başvurun.
- Süpürge fazla mı ısındı? Eğer öyleyse, otomatik sıfırlama 30 dakika sürecektir.

### ÖNEMLİ BİLGİ

#### Hoover yedek parça ve sarf malzemeleri

Parçaları daima original Hoover parçaları ile değiştirin. Bu parçaları Hoover bayiinden veya doğrudan Hoover firmasından tedarik edebilirsiniz. Parça siparişi verirken mutlaka cihazın model numarasını belirtin.

#### Sarf Malzemeleri:

- Hepa / Köpük Filtre paketi: U64 35601223

#### Yedek Parçaları:

- Halı ve Zemin Başlığı: G140 35601226
- Esnek Hortum: D132 35601224
- Streç Hortum: D133 35601225
- Büyük Turbo Başlık: J55 35601206
- Mini Turbo Başlık: J56 35601227
- Parke Bakım Başlığı: G133PC 35601205

#### Hoover Servisi

Herhangi bir hizmete ihtiyacınız olduğunda, lütfen bölgenizdeki Hoover Müşteri Hizmetleri ile irtibata geçiniz.





TR

### Kalite

Hoover fabrikaları kalitesinden ötürü bağımsız takdir almıştır. Ürünlerimiz, ISO 9001 gereksinimlerini içeren bir kalite sistemi kullanılarak üretilmektedir.

### Çevre

Bu cihaz, Atık Elektrikli ve Elektronik Cihazlar (WEEE) konusuna ilişkin 2002/96/EC sayılı Avrupa Yönergesine göre işaretlenmiştir. Bu ürünün doğru şekilde imha edilmesi, hatalı şekilde imha edilmesinin çevreye ve insan sağlığına yönelik potansiyel zararlarına karşı bir koruyucu önlemdir.

Ürün üzerindeki sembol bu ürünün normal ev atıkları kapsamına girmediğini gösterir. İmha edileceği zaman, elektrikli ve elektronik ekipman imhası için belirlenen toplama noktalarına gönderilmelidir. İmha işlemleri yerel yönetimlerin yürürlükte olan mevzuatına göre yapılmalıdır. Ürünün nasıl elden çıkarılacağı konusunda daha detaylı bilgi için bağlı bulunduğunuz muhtarlığa, çöp tolama şirketine veya ürünü satın almış olduğunuz mağazaya müracaat edin.



### Garanti

Bu cihaz için garanti koşulları, cihazın satıldığı ülkedeki temsilcimiz tarafından tanımlanmaktadır. Bu koşullara ilişkin ayrıntılar cihazın satın alındığı bayiden edinilebilmektedir. Bu Garanti koşulları altında yapılan talepte satış fişi ve makbuzu ibraz edilmiş olmalıdır.

Haber verilmeksizin değişiklikler yapılabilmektedir.

## SAYIN MÜŞTERİMİZ

Yetkili servislerimizden hizmet talebiniz olduğunda veya ürünlerimizle ilgili genel öneri ve talepleriniz için aşağıdaki numaralardan müşteri hizmetleri merkezimize ulaşabilirsiniz.

Sabit telefonlardan ulaşım için ( ÜCRETSİZ ) ; **0 800 341 48 00**

Cep telefonlarından ulaşım için ; **444 03 98**

(GSM-GSM şebeke içi görüşme tarifesi ile ücretlendirilecektir).

Ürünlerimizle ilgili genel öneri, talep ve şikayetlerinizi aşağıdaki ücretsiz müşteri hizmetleri hattımızdan bizlere ulaşabilirsiniz.

Hoover tarafından sağlanan garanti şartları aşağıdaki koşullarda geçersiz olacaktır.

- Ürüne, yetkili servis dışındaki kişiler tarafından müdahale edilmesi.
- Kullanım hatalarından dolayı oluşan arıza ve hasarlar.
- Ürünün, müşteriye ulaştırılması sonrası yapılan taşıma işlemine bağlı arıza ve hasarlar.
- Doğal afetler veya yangın sonucu oluşan arıza ve hasarlar.
- Hatalı elektrik tesisatı, ürünün üzerinde belirtilen voltajdan farklı voltajda kullanılması veya şebeke voltajındaki dalgalanmalar sonucu oluşan arıza ve hasarlar.
- Kullanım kılavuzunda belirtilen hususlara aykırı kullanılmasından kaynaklanan arıza ve hasarlar.

Yukarıda belirtilen arızaların giderilmesi ücret karşılığı yapılır.

Ürününüzün kullanım ömrü 10 yıldır ( ürünün işlevlerini yerine getirebilmesi için gerekli yedek parça süresi ).

İTHALATÇI FİRMA :

DORUK EV GEREÇLERİ  
San. ve Tic. Ltd. Şti.

Tem yan yolu Çetin Cd.  
Hüsrev Sk. No. 6 Kat 1  
Yukarı Dudullu - Ümraniye / İSTANBUL

Tel : 0216 466 42 42  
Fax : 0216 466 15 45

İHRACATÇI FİRMA

CANDY Hoover Group S.r.l.  
Via Privata E. Fumagalli -  
20047 Brugherio (MI) / ITALY

Tel : 039.2086.1  
Fax : 039.2086.403



## GARANTİ BELGESİ

### ELEKTRİKLİ SÜPÜRGE

Hoover Elektrikli Süpürge'nin kullanma kılavuzunda gösterildiği şekilde kullanılması ve yetkili kıldığımız servis elemanları dışındaki şahıslar tarafından bakımı, onarımı veya başka bir nedenle müdahale edilmiş olması şartıyla bütün parçaları dahil olmak üzere tamamı malzeme, işçilik ve üretim hatalarına karşı ürünün teslim tarihinden itibaren 2 ( İKİ ) YIL SÜRE İLE GARANTİ EDİLMİŞTİR.

Ürünün garanti kapsamı içinde malzeme, işçilik ve montaj hatalarından dolayı arızalanması halinde yapılan işlemler için işçilik masrafı, değiştirilen parça bedeli ya da başka bir ad altında hiçbir ücret talep edilmeyecektir. Garanti süresi içinde yapılacak onarımlarda geçen süre, garanti süresine ilave edilir. Tamir süresi 30 ( otuz ) iş günüdür. Bu süre mamulün yetkili servis atölyelerimize, yetkili servis atölyelerimizin bulunmaması durumunda yetkili satıcılarımıza veya firmamıza bildirildiği tarihten itibaren başlar. Ürünün arızasının 15 iş günü içerisinde giderilememesi halinde Doruk Ev Gereçleri San. Tic. Ltd. Şti. ürünün tamiri tamamlanıncaya kadar, benzer özelliklere sahip başka bir ürünü, müşterinin kullanımına tahsis edecektir.

Arızanın giderilmesi konusunda uygulanacak teknik yöntemlerin tespiti ile değiştirilecek parçaların saptanması tamamen firmamıza aittir. Arızanın giderilmesi için yapılacak faaliyetler ürünün bulunduğu yerde veya yetkili servis atölyesinde yapılabilir. Müşterinin buna onayı şarttır.

Aşağıda belirtilen üç koşuldun birinin oluşması halinde sırasıyla yetkili satıcılarımız, bayi, acente temsilciliğimizden birisinin bölgeye en yakın servis yetkilisiyle birlikte veya firmamız yetkilisince düzenlenecek raporla, arızanın tamirinin mümkün bulunmadığının belirlenmesi durumunda, ürün ücretsiz olarak yenisiyle değiştirilecektir.

1. Ürünün teslim tarihinden itibaren garanti süresi içinde kalmak kaydıyla, 1 (Bir) yıl içerisinde aynı arızayı ikiden fazla tekrarlaması veya farklı arızaların dörtten fazla ortaya çıkması sonucu, üründen yararlanamamanın süreklilik kazanması,
2. Ürünün tamiri için gerekli sürenin aşılması.
3. Ürüne hizmet verecek yetkili servis istasyonunun mevcut olmaması.

Garanti şartları ile ilgili olarak çıkabilecek sorunlar için Sanayi ve Ticaret Bakanlığı, Tüketicinin ve Rekabetin Korunması Genel Müdürlüğü'ne başvurulabilir.

Bu Garanti Belgesi'nin kullanılmasına 4077 sayılı Tüketicinin Korunması Hakkında Kanun ile bu Kanun'a dayanılarak yürürlüğe konulan Garanti Belgesi Uygulama Esaslarına Dair Tebliğ uyarınca, T.C. Sanayi ve Ticaret Bakanlığı, Tüketicinin ve Rekabetin Korunması Genel Müdürlüğü tarafından izin verilmiştir.

DORUK EV GEREÇLERİ SAN.VE TIC.LTD.ŞTİ.

Genel Müdür

Model :	Teslim Tarihi Yeri :	Adres :
Seri No :	Fatura Tarihi No :	
	Satıcı Firma Ünvanı :	Tel -Fax :
		Satıcı Firma (Kaşe ve İmza):

Bu Belge, Sanayi ve Ticaret bakanlığı'nın 72213 no'lu ve 31.07.2009 izin tarihli belgesine göre düzenlenmiştir. Bu bölümü, ürünü aldığınız Yetkili Satıcı imzalayacak ve kaşeleyecektir.